

click zip



Gibus[®]
THE SUN FACTORY · ITALY

WIR GEBEN DER UMWELT DEN PLATZ, DEN SIE VERDIEN T

***DE** Wir schützen uns vor der Sonne, um besser zu leben, aber wir brauchen sie, um Licht in unsere kleine Welt zu bringen.*

So suchen wir nach einem Raum im Freien, der zwar sonnig, aber auch mit dem Haus verbunden ist.

Ein Garten oder eine Terrasse, jeder hat seinen besonderen Platz.

Wir stellen ihn uns hell vor, wenn wir Licht wollen und er soll vor Hitze schützen, wenn die Sonne stark ist.

Wir möchten die Natur erhalten, indem wir weniger Energie verbrauchen.

Und indem wir uns mit Produkten mit niedriger Umweltbelastung umgeben.

Warum?

Weil die Umwelt unser Zuhause ist.

Und alles, was der Umwelt gut tut, tut auch uns gut.

NOUS DONNONS À L'ENVIRONNEMENT L'ESPACE QU'IL MÉRITE

***FR** Nous nous protégeons du soleil pour mieux vivre, mais nous en avons besoin pour illuminer notre petit monde.*

Nous cherchons donc un espace pour vivre en plein air, proche du soleil mais lié à la maison. Un jardin, une terrasse, chacun a sa place spéciale.

Nous l'imaginons lumineux quand nous voulons de la lumière

et protégé de la chaleur quand le soleil est fort.

Nous souhaitons soutenir la nature en consommant moins d'énergie.

Nous entourer de produits à faible impact environnemental.

Pourquoi ?

Parce que l'environnement est notre maison, et ce qui est bon pour l'environnement l'est aussi pour nous.

GIBUS IS SUSTAINABILITY



Wir arbeiten ausschließlich mit 100% nachhaltiger Energie

Nous travaillons uniquement avec de l'énergie 100% durable



Wir benutzen recyceltes Aluminium, das in Zukunft erneut benutzt werden kann

Nous utilisons de l'aluminium recyclé, qui pourra être réutilisé à l'avenir



Wir setzen uns dafür ein, bis 2030 ein plastikfreies Unternehmen zu sein

Nous nous engageons à être une entreprise « plastic free » d'ici 2030



Wir benutzen ausschließlich FSC-zertifiziertes Papier, wie für diesen Katalog

Nous n'utilisons que du papier certifié FSC, comme pour ce catalogue

click zip

MERKMALE / CARACTÉRISTIQUES	> 4	KASSETTENBEFESTIGUNG / FIXATION COFFRE	> 20
DIE LINIE / LA GAMME	> 6	CLICK ZIP GHOST	> 24
ENERGIEEINSPARUNG / ÉCONOMIES D'ÉNERGIE	> 9	HOOK-UP-PATENT / BREVET HOOK-UP	> 25
BELEUCHTUNG / ÉCLAIRAGE	> 11	AUTOMATISIERUNGEN / AUTOMATISMES	> 26
ZIP-TECHNOLOGIE / TECHNOLOGIE ZIP	> 12	TECHNICAL DATA	> 28
MAG LOCK-PATENT / BREVET MAG LOCK	> 14	ZERTIFIZIERUNGEN / CERTIFICATIONS	> 29
KASSETTE / COFFRE	> 16	PRODUKTDATENBLATT / FICHE PRODUITS	> 31
FÜHRUNGSSCHIENEN UND AUSFALLPROFIL / COULISSES ET PROFILÉ ANTÉRIEUR	> 18		

DIE VORTEILE DER PRODUKTE VON GIBUS / LES AVANTAGES DU PRODUIT GIBUS



NUTZEN SIE WENIGER DIE KLIMAAANLAGE UND
HELFE SIE DER UMWELT / UTILISEZ MOINS LA
CLIMATISATION POUR AIDER L'ENVIRONNEMENT



MEHR KOMFORT FÜR IHRE WOHNÄRÄUME /
AUGMENTER LE CONFORT DES ESPACES DE VIE



THERMISCHE ABSCHIRMUNG UND LICHTSCHUTZ /
BLINDAGE THERMIQUE ET LUMINEUX

Merkmale | caractéristiques

DE Click Zip die viele verschiedene Arten von Ambiente schützen und abschirmen können. Es gibt verschiedene Modelle, mit oder ohne Kassette, alle mit senkrechten Führungsschienen mit Zip-Technologie, die einen perfekten Seitenhalt der Bespannung und eine höhere Windfestigkeit gewährleistet. Die verschiedenen Modelle haben unterschiedliche Eigenschaften: Click Zip 9, 11, 13, 15, Ghost und Naked werden als "Fensterverschlüsse" bezeichnet, da sie eigens zu diesem Zweck entwickelt wurden. Das Modell Naked ohne Kassette ist die perfekte Lösung zur Installation in Nischen. Click Zip Twin (und die Variante Twin BG) ist hingegen ideal, um Laubengänge und größere Öffnungen zu verschließen: in der Kassette können zwei Tuchwellen untergebracht werden.

FR Les stores zippés sont des stores pensés pour protéger et ombrager de nombreux types d'espaces. Plusieurs modèles existent, avec ou sans coffre, tous munis de coulisses verticales avec la technologie zippée, qui permet une retenue parfaite de la toile pour une meilleure résistance au vent. Les différents modèles ont des particularités diverses: Click Zip 9, 11, 13, 15, Ghost et Naked sont définis comme des "fermetures pour fenêtres", car ils ont été spécialement pensés pour ce type de fonction. En particulier, le modèle Naked, sans coffre, est la solution parfaite pour l'installation dans un renforcement. Click Zip Twin (et la variante Twin BG), en revanche, est plus adapté pour fermer les arcades et les ouvertures plus grandes, et il permet de monter deux rouleaux à l'intérieur du coffre.

Patente | brevets



Smart Cover



Mag Lock



Guide Seal

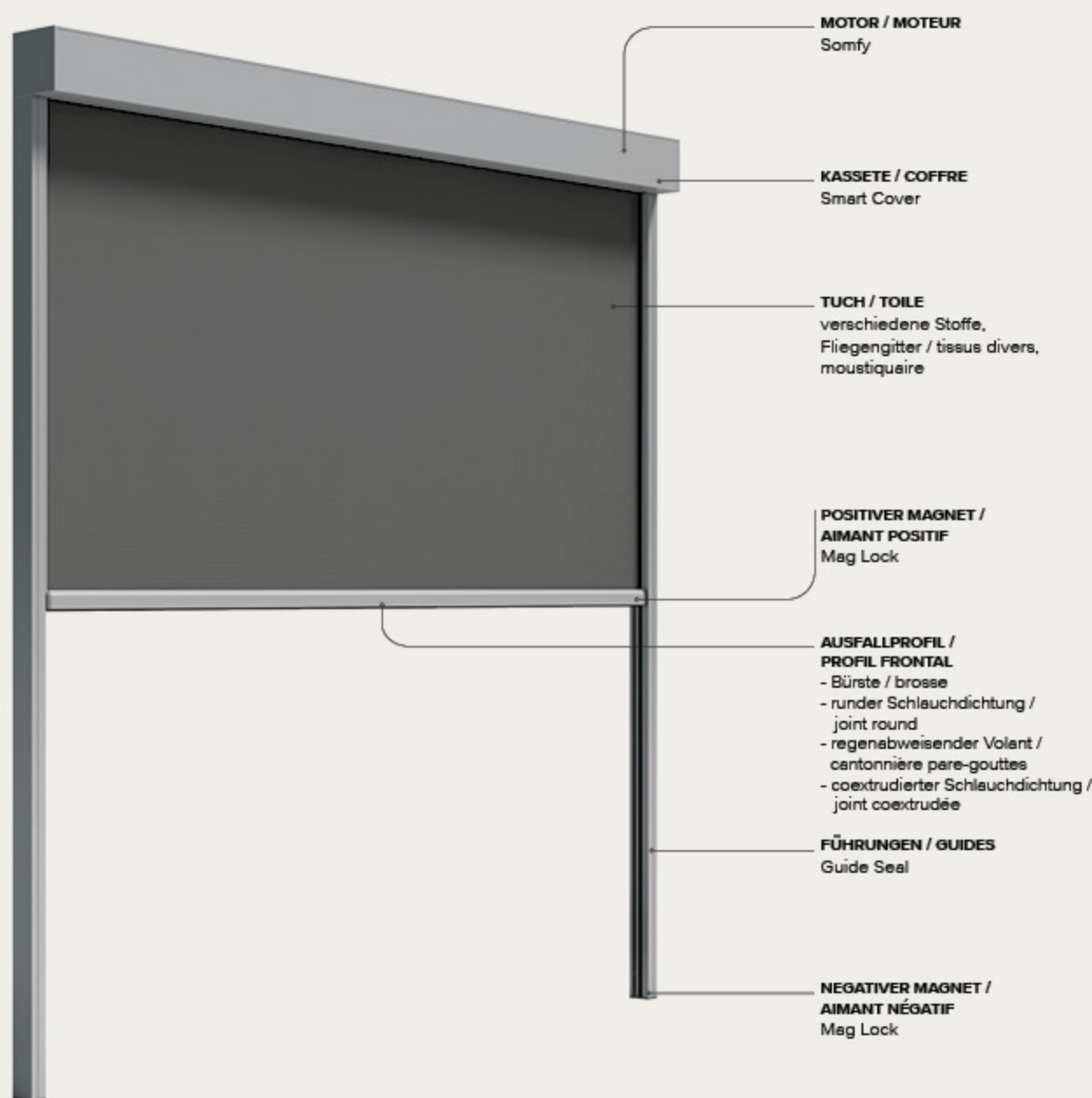



Sonnenschutz

DE Die Zip Screens ermöglichen eine Verbesserung des Wärme- und Sichtkomforts der Innenräume, eine Reduzierung der Stromkosten und eine Qualitätsverbesserung der Wohnbereiche. Die Wirksamkeit, mit der sie die Sonnenstrahlen filtern und abschirmen, hängt vom Gewicht, von der Stärke und von der Farbe der Bespannung ab.

Protection solaire

FR Les stores zippés permettent d'améliorer le confort thermique et visuel de l'intérieur des pièces, de réduire la consommation énergétique du bâtiment et d'améliorer la qualité des espaces habités. Ils filtrent et réduisent les rayons du soleil avec une efficacité qui dépend du poids, de l'épaisseur et de la couleur du tissu.



Wind-Regen-Schutz Herbst-Winter

DE Die Zip Screens können auch eine perfekte Lösung für den Herbst-Winter darstellen: Dank des Stoffes Cristal aus transparentem PVC wird Schutz gegen Wind und Regen garantiert. Gleichzeitig werden Panoramablick und Helligkeit geboten.

Protection vent-pluie automne-hiver

FR Les stores zippés peuvent aussi être une solution parfaite pour la période automne-hiver : grâce au Cristal, le tissu en PVC transparent qui garantit une protection contre le vent et la pluie, offrant également une vue panoramique et de la luminosité.



die linie | la gamme

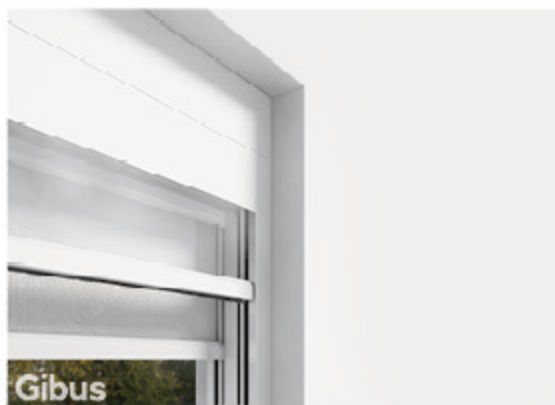
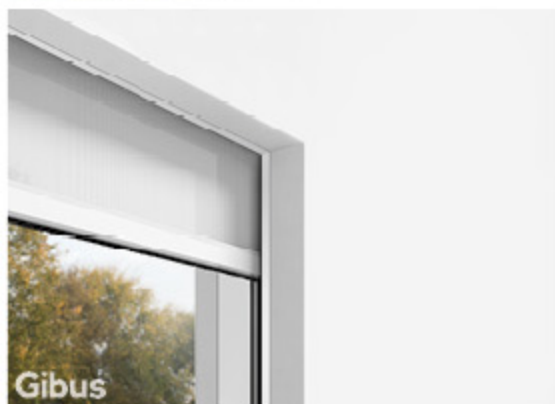
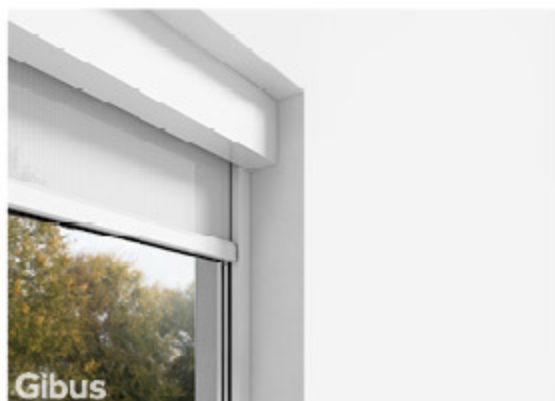

CLICK ZIP 9 / 11 / 13 / 15 / NAKED

DE Senkrechtmarkisen mit in vier Größen erhältlicher Kassette mit quadratischem Querschnitt oder ohne Kassette, ausgestattet mit Führungsschienen mit **ZIP-System**, in die die patentierte Magnetbefestigung **Mag Lock** integriert ist. Die Artikel dieser Produktlinie sind eigens zur Abschirmung und Beschattung von Fenstern und Glaswänden gedacht. Besonders bemerkenswert ist das Modell Naked ohne Kassette, die perfekte Lösung zur Installation in eventuell am Gebäude befindlichen Deckennischen. Bei den neuen Modellen UP können Click Zip 11 und Click Zip 13 auch an der Decke befestigt werden.

FR Stores à descente verticale, dans un coffre à section quadrangulaire disponibles en 4 dimensions ou sans coffre et équipés de coulisses dotées du **système ZIP** qui intègrent le système de blocage magnétique breveté **Mag Lock**. Ses produits ont été conçus plus précisément pour protéger et donner de l'ombre aux fenêtres et aux baies vitrées. En particulier, le modèle Naked, sans coffre, est la solution parfaite pour l'installation encastrée dans un plafond, si ceci est rendu possible dans le bâtiment. Avec les nouveaux modèles « UP », CLICK ZIP 11 et CLICK ZIP 13 peuvent être fixés au plafond.

CLICK ZIP GHOST

DE Vertikale Senkrechtmarkise mit Kassette mit vierkantigem Querschnitt und mit Führungsschienen mit **ZIP-System**, das das patentierte, magnetische Blockiersystem **Mag Lock** umfasst. Die Besonderheit dieser Markise ist das Frontprofil, das in die Kassette eingezogen werden kann und somit bei aufgerollter Markise unsichtbar ist. Die Kassette kann von unten geöffnet werden und ist mit einem mobilen Schließsystem ausgestattet; die Seitenkappen sind aus Aluminiumdruckguss und in derselben Farbe wie das Gestell lackiert. Die Markise, wenn sie mit Führungsschienen zum Einbau ausgestattet ist, kann komplett in den Fensterblock integriert werden. Erhältlich auch mit einem durch einen Sonnenkollektor versorgten Funkmotor RTS bei einer Anlagenbreite bis 300 cm.

FR Store vertical, dans un coffre quadrangulaire, avec des coulisses dotées du **système ZIP** qui intègre le système de blocage magnétique breveté **Mag Lock**. La particularité du store est le profil frontal, en mesure d'entrer complètement dans le coffre et d'être par conséquent invisible lorsque le store est enroulé. Le coffre peut être contrôlé par le bas et est équipé d'un système de fermeture mobile ; les extrémités sont en aluminium moulé sous pression et peintes de la même couleur que la structure. Le store, s'il est équipé de coulisses à encastrer, peut être complètement intégré dans le bloc fenêtre. Disponible aussi avec kit de motorisation radio RTS alimenté par panneau solaire, seulement pour stores de largeur jusqu'à 300 cm.

CLICK ZIP TWIN / TWIN BG

DE Senkrechtmarkisen mit Kassette mit rechteckigem Querschnitt oder ohne Kassette, ausgestattet mit Führungsschienen mit **ZIP-System**, in die die patentierte Magnetbefestigung **Mag Lock** integriert ist. Dieses Modell ist besonders zum Verschluss von Laubengängen und größeren Öffnungen geeignet und wurde eigens entwickelt, um in einer einzigen Kassette eine Sonnenschutzbespannung für den Sommer und eine Bespannung aus Cristal (durchsichtigem PVC) für herbstlicheres Wetter unterbringen zu können.

FR Stores à descente verticale dans un coffre à section rectangulaire dotés de coulisses doubles dotées du **système ZIP** qui intègrent le système de blocage magnétique breveté **Mag Lock**. Ce modèle est parfaitement adapté pour fermer les arcades et les grandes ouvertures et est spécifiquement conçu pour intégrer, à l'intérieur d'un seul coffre, une solution estivale composée d'un tissu d'ombrage et une automnale avec Cristal (PVC transparent).

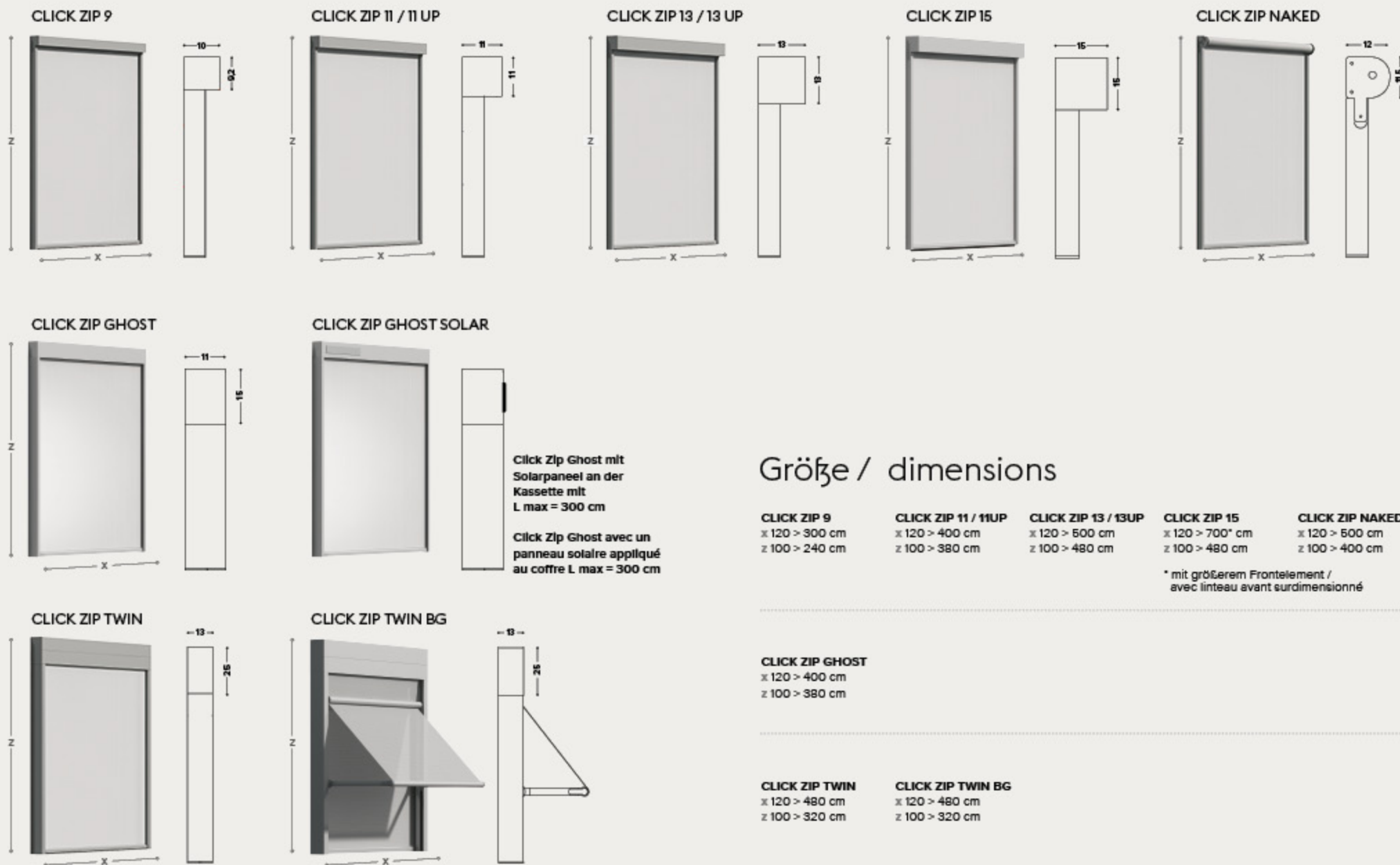



Energieeinsparung | économies d'énergie

DE Energieeinsparung ist ein Thema, das im Laufe der letzten Jahre immer mehr Interesse erweckt, da es nicht nur positive Auswirkungen auf den Schutz unserer Umwelt sondern auch eine Senkung der Lebenskosten mit sich bringt. Um die Innentemperatur eines Gebäudes um 1 Grad zu senken, ist 3 mal mehr Energie notwendig, als sie um 1 Grad zu erhöhen. In Anbetracht des derzeit stattfindenden Klimawandels und des damit verbundenen Temperaturanstiegs, wird die Nachfrage nach Raumkühlungssystemen in den nächsten Jahren sicherlich weiterhin steigen. Die **Zip Screens** ermöglichen eine Verbesserung des Wärme- und Sichtkomforts der Innenräume, eine Reduzierung der Stromkosten und eine Qualitätsverbesserung der Wohnbereiche. Die Wirksamkeit, mit der sie die **Sonnenstrahlen filtern und abschirmen**, hängt vom Gewicht, von der Stärke und von der Farbe der Bespannung ab.

FR Les économies d'énergie sont un thème toujours plus récurrent parce qu'il a des retombées aussi bien sur le plan environnemental que sur celui économique des utilisateurs. Pour diminuer d'1 degré la température d'un bâtiment, les besoins énergétiques sont 3 fois plus importants que la quantité nécessaire pour l'augmenter d'1 degré. En prenant en considération le changement climatique en cours et l'augmentation prévisible des températures, il est certain que la demande en systèmes de climatisation des ambiances continuera à grimper. Les **stores zippés** permettent d'améliorer le confort thermique et visuel de l'intérieur des pièces, de réduire la consommation énergétique du bâtiment et d'améliorer la qualité des espaces habités. Ils **filtrent et réduisent les rayons du soleil** avec une efficacité qui dépend du poids, de l'épaisseur et de la couleur du tissu.

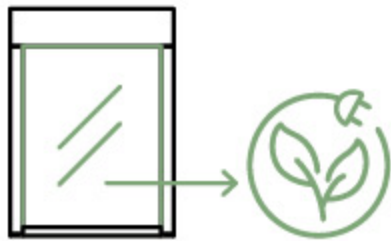

besser für die Umwelt

plus respectueux de l'environnement



niedrigere Energiekosten

réduction des dépenses d'énergie

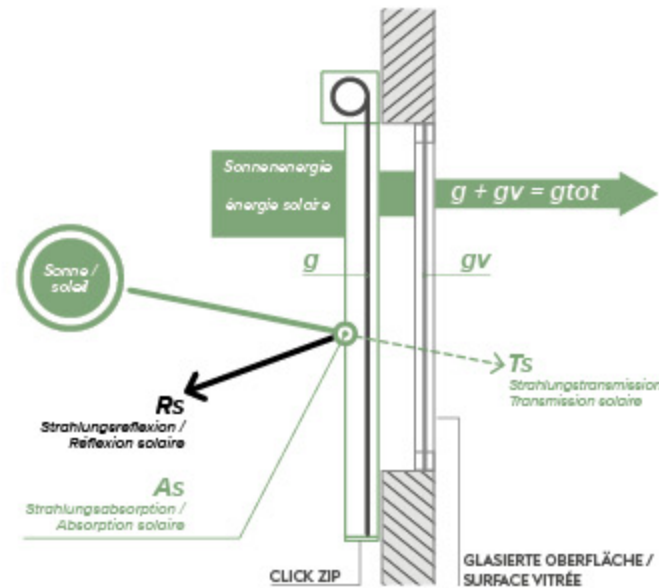

Gesamtenergiedurchlass g_{tot}

Der gv -Wert bezeichnet den Energiedurchlass der Verglasung. Der g_{tot} -Wert bezeichnet hingegen den Energiedurchlass der Kombination von Verglasung und Sonnenabschirmung, d.h. also den Gesamtenergiedurchlass.

g Abschirmung + g Verglasung = g_{tot}
Der g_{tot} -Wert bezeichnet die Fähigkeit des Stoffs, die Sonneneinstrahlung abzuschirmen. Je niedriger der g_{tot} -Wert liegt, desto weniger Sonneneinstrahlung gelangt in den Innenraum. Jede Stoffart und jede Farbvariante weisen einen eigenen g_{tot} -Wert auf.

Facteur solaire g_{tot}

Le facteur gv est le facteur solaire du verre uniquement. En revanche, le facteur g_{tot} est le facteur solaire résultant de la combinaison du verre et du dispositif de protection solaire se caractérisant par la prestation globale de l'ensemble.

g protection + g verre = g_{tot}
La valeur g_{tot} indique la capacité du tissu à réduire le rayonnement solaire. Plus faible est la valeur g_{tot} , plus grande sera la réduction du rayonnement solaire. Chaque type de tissu et sa variante de couleur disposent d'une valeur g_{tot} propre.





Beleuchtung | Éclairage

DE LED Microspot, ein in den unteren Teil der Kassette integriertes System mit kreis- und punktförmigen Lichtern, um einen raffinierten ästhetischen Effekt auf den Oberflächen durch ein Licht- und Schattenspiel zu gestalten. Sie können bei allen Modellen von CLICK ZIP mit Kasten (außer Click Zip 9) verbaut werden.

Haupteigenschaften:

- Sie haben eine runde Form und einen Durchmesser von 6 mm.
- Neutral WEISSES Licht, Farbtemperatur **4000° K** (auf Anfrage warmes Licht mit Farbtemperatur ca. **3000° K** ist auch erhältlich).
- Ein Lichtpunkt alle **18 cm** lt. Tabelle.
- Jede LED hat einen Lichtstrom von **84 lumen**.
- Bedienung mit Fernbedienung.



CLICK ZIP 11 / 11 UP

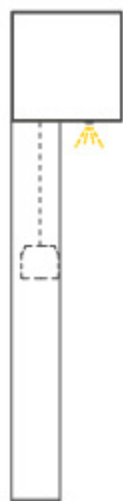

CLICK ZIP 13 / 13 UP

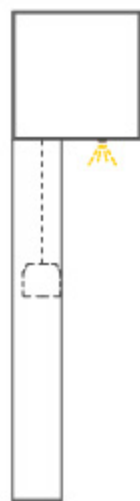

CLICK ZIP 15

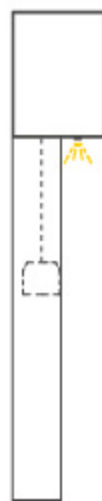

CLICK ZIP GHOST

CLICK ZIP TWIN
CLICK ZIP TWIN BG

FR LED Microspot, un système d'éclairage circulaire et à points lumineux intégré dans la partie inférieure du coffre. Conçu pour créer un effet esthétique raffiné sur les surfaces à travers un jeu d'ombre et de lumière. Ils peuvent être installés sur les modèles CLICK ZIP avec coffre (CLICK ZIP 9 exclus).

Caractéristiques principales:

- Les spot ont une forme circulaire avec un diamètre de 6 mm.
- Lumière BLANCHE neutre, température de couleur **4000° K** (sur demande, lumière chaude avec une température de couleur d'environ **3000° K**).
- Un point lumineux tous les **18 cm** selon, la grille dimensionnelle.
- Chaque LED a un flux lumineux de **84 lumen**.
- Fonctionnement par la télécommande du store.

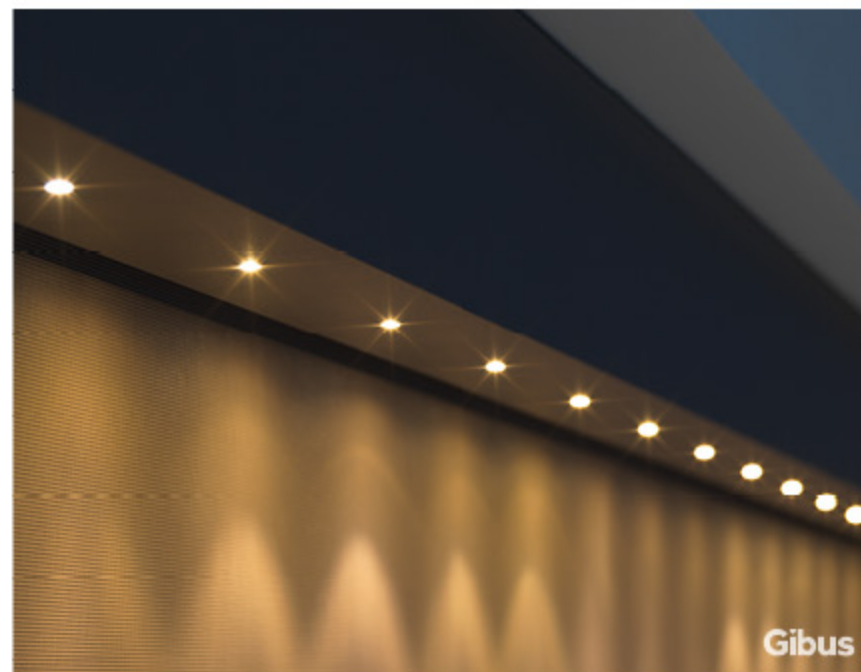

Zip-Technologie | technologie Zip

DE Die Markisen der Linie **Click Zip** passen sich problemlos verschiedensten Raumarten an und sind imstande, etlichen Sonnenschutzanforderungen und -bedürfnissen zu entsprechen.

Die Linie umfasst diverse Modelle, **mit oder ohne Kasette**, die alle mit senkrechten Führungsschienen mit Zip-Technologie ausgestattet sind.

Die **Zip-Technologie** ermöglicht ein optimales Gleiten der Bespannung, gewährleistet eine ausgezeichnete Windfestigkeit und ermöglicht einen besseren Seitenhalt des Tuchs, wodurch die Licht- und Wärmeabschirmung auch an den Tuchseiten verbessert wird.

- Windfestigkeit der **KLASSE 6** (entspricht einem Wind von etwa 100 km/h)
- Ausgezeichnete Stabilität und hervorragender Seitenhalt der Bespannung
- Sonnenabschirmung auch an den Tuchrändern

FR Les stores de la gamme **Click Zip** sont conçus pour s'adapter à différents types d'espace et satisfaire un large spectre d'exigences en matière de protection solaire.

La gamme comprend différents modèles, **avec ou sans coffre**, tous dotés de coulisses verticales avec la technologie Zip.

La **technologie Zip** permet une fluidité optimale de la toile, garantit une résistance optimale au vent et permet une retenue latérale parfaite de la toile de manière à favoriser une meilleure protection à la lumière du soleil et à la chaleur même sur les côtés de la toile.

- Résistance au vent en **CLASSE 6** (correspondant à un vent soufflant à environ 100 Km/h)
- Stabilité et retenue latérale optimales de la toile
- Protection solaire aussi le long des bords du store



höhere Windfestigkeit
meilleure résistance au vent

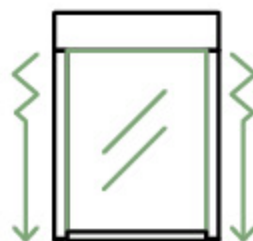

ausgezeichneter
Seitenhalt der Bespannung
retenue latérale optimale de la toile

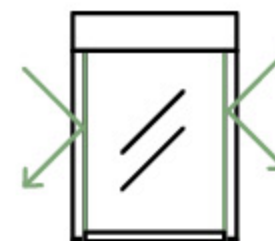

Sonnenabschirmung
auch an den Tuchrändern
protection solaire aussi le long des
bords du store

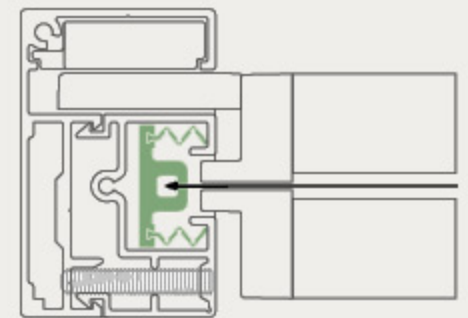
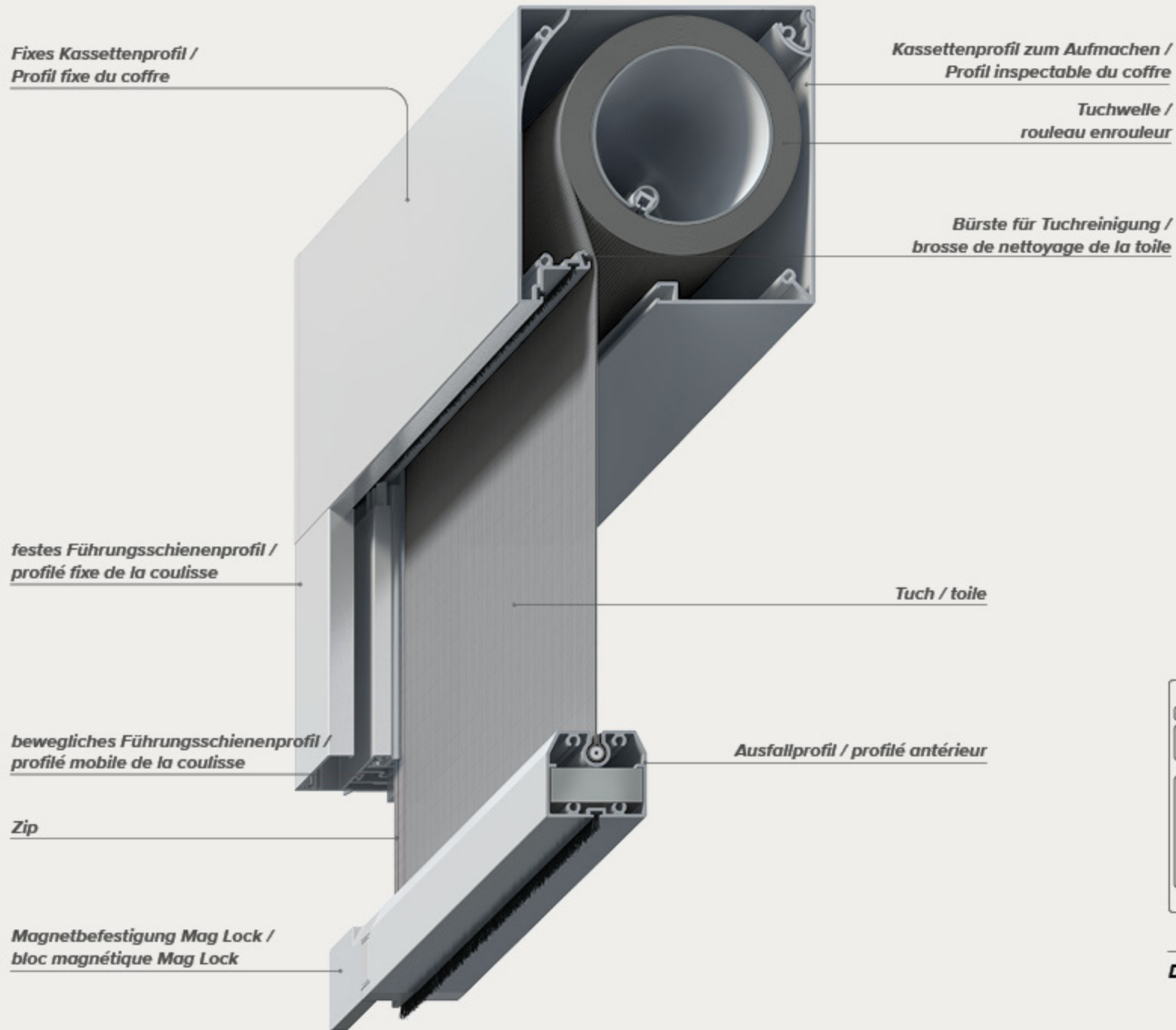

Detailansicht Zip / détail Zip

Mag Lock-Patent | brevet Mag Lock



mag lock
patent

DE Das patentierte Magnetbefestigungssystem **Mag Lock** entstand aus dem ästhetischen Bedürfnis heraus, die bestmögliche Spannung (der vollständig ausgefahrenen) Tücher in einer Vielzahl von Benutzungsbedingungen zu erzielen, wie etwa bei besonders starken Windstößen. Eine Magnetbefestigung bietet zahlreiche Vorteile: sie erfordert keinerlei Wartungsarbeiten, nutzt sich nicht ab, braucht keine eigene elektronische Steuerung und keine besondere Aufmerksamkeit beim Ein- und Ausfahren der Markise. Die patentierte Magnetbefestigung von Gibus ist innovativ, was die **Verteilung der Magneten auf den Befestigungsoberflächen** angeht. Insbesondere nutzt sie die physikalischen Gesetze der:

- Anziehung entgegengesetzter Magnetpole
- Abstoßung gleicher Magnetpole

aus und optimiert:

- das Layout der magnetischen Oberflächen
- das Layout des Magnetgitters

Die Magnetbefestigung von Gibus überwindet das bisher in diesem Sektor verwendete, zwar wirksame, jedoch auch recht sperrige Einzelmagnet-Konzept mit einer Reihe von **kleinen, intelligent angeordneten Magneten**.

Aus einer Reihe von Versuchen geht hervor, dass die Ablösung des Ausfallprofils von der Magnetbefestigung bei Kräften von über 100N erfolgt. Das bedeutet, dass jeder Magnetblock imstande ist, eine Kraft von **15kg** zu erzeugen.

Eine Senkrechtmarkise verfügt über mindestens zwei Magnetbefestigungen (eine pro Führungsschiene), was bedeutet, dass eine Ablösung des Ausfallprofils eine Kraft von zirka **30kg** erfordern würde.

FR Le système de fixation magnétique breveté **Mag Lock** répond à la nécessité esthétique de garantir une meilleure tension des tissus (lorsque le store est complètement déroulé) pour un large éventail de conditions de fonctionnement, même défavorables, comme par exemple en présence de fortes rafales de vent. Un bloc magnétique offre de multiples avantages: il ne nécessite pas d'entretien, ne s'use pas, ne nécessite pas d'une électronique de commande dédiée et il n'est pas nécessaire de porter une attention particulière lors des phases de manutention du store. Le bloc magnétique breveté par Gibus est innovant dans la **disposition des aimants sur les surfaces** qui composent ledit bloc. En particulier, il exploite les lois de la physique:

- attraction entre les pôles magnétiques opposés
- répulsion entre les pôles magnétiques identiques

et optimise:

- le schéma d'installation des surfaces magnétisées
- le schéma d'installation de la grille des aimants

Le bloc magnétique Gibus dépasse le concept d'aimant « unique » utilisé jusqu'à présent dans le secteur, puissant mais encombrant, en faveur d'une matrice de **petits aimants disposés de manière intelligente**. Des essais ont prouvé que le détachement du profilé antérieur du bloc s'effectue avec des forces supérieures à 100 N. D'un point de vue pratique, chaque bloc magnétique est en mesure de générer une force de **15 kg**. Sur un store à descente verticale, au moins deux blocs magnétiques sont prévus (un par coulisse) ce qui signifie que le détachement ne peut s'opérer qu'avec une force de **30 kg**.



ausgezeichnete
Spannung des Tuchs

tension optimale de la toile



höhere Windfestigkeit
Klasse 6

meilleure résistance au vent Classe 6



von den beiden Magnetblöcken
erzeugte Kraft

force générée par les deux blocs
magnétiques

CLICK ZIP 9 / 11 / 13 / 15 / NAKED



**3. Beweglicher Magnetblock /
Almant mobile**

CLICK ZIP TWIN / TWIN BG

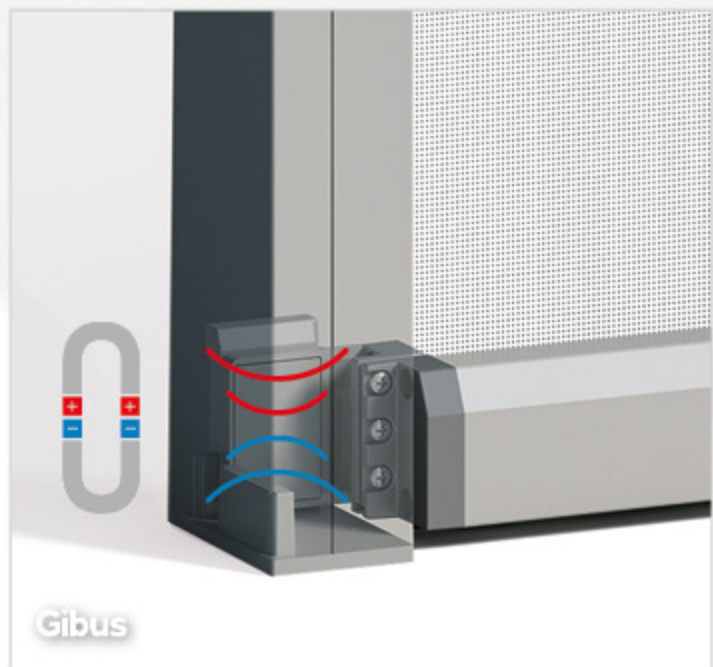
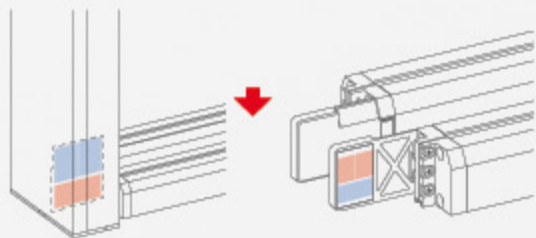

**2. Fester Magnetblock /
aimant fixe**



1. Ausfallprofil / Profilé antérieur

1. Ausfallprofil

Leiste mit rechteckigem Querschnitt, die ein 40x15 mm großes Belastungsgewicht aus Stahl enthält, welches ein korrektes Ausfahren des Tuchs gewährleistet.

1. Profilé antérieur

barre de section rectangulaire contenant un lest en acier de 40 x 15 mm garantissant une descente correcte de la toile.

2. Fester Magnetblock

bestehend aus drei Magneten, die im Nylonsockel der Führungsschiene angelötet sind, um auch in feuchten oder korrosionsfördernden Bereichen (mit salz- und chlorhaltiger Luft) eine perfekte Wasserfestigkeit zu gewährleisten.

2. aimant fixe

composé de trois aimants électrosoudés à l'intérieur du pied en nylon de la coulisse lui permettant de rester imperméable même dans des milieux humides ou corrosifs (sel et chlore).

3. Beweglicher Magnetblock

bestehend aus drei Zwillingmagneten, durch Elektro-Verlötung im Seitenschluss des Ausfallprofils der Markise eingekapselt. Auf diese Weise ist er vor Wassereinsickerungen sicher.

3. Almant mobile

composé de trois aimants jumeaux, il est encapsulé par électro-soudage au niveau du bouchon latéral du profilé antérieur du store. De cette manière, il est protégé des infiltrations d'eau.

Kassette | coffre

CLICK ZIP 9 / 11 / 13 / 15

DE Die Kassette kann **zur Inspektion geöffnet** werden und ist mit einem **beweglichen Verschlussystem** ausgestattet. Die Stirnseiten sind aus druckgegossenem Aluminium gefertigt und in derselben Farbe des Gestells lackiert. Die Markise kann durch Befestigung der Stirnseiten in der Laibung oder selbsttragend auf den Führungsschienen montiert werden.

FR Le coffre peut être inspecté et est doté d'un **système de fermeture mobile**, les têtes sont en aluminium moulé sous pression et peintes de la même couleur que la structure. Le store peut être fixé en fixant les têtes dans l'embrèvement ou en étant autoporté sur les coulisses.

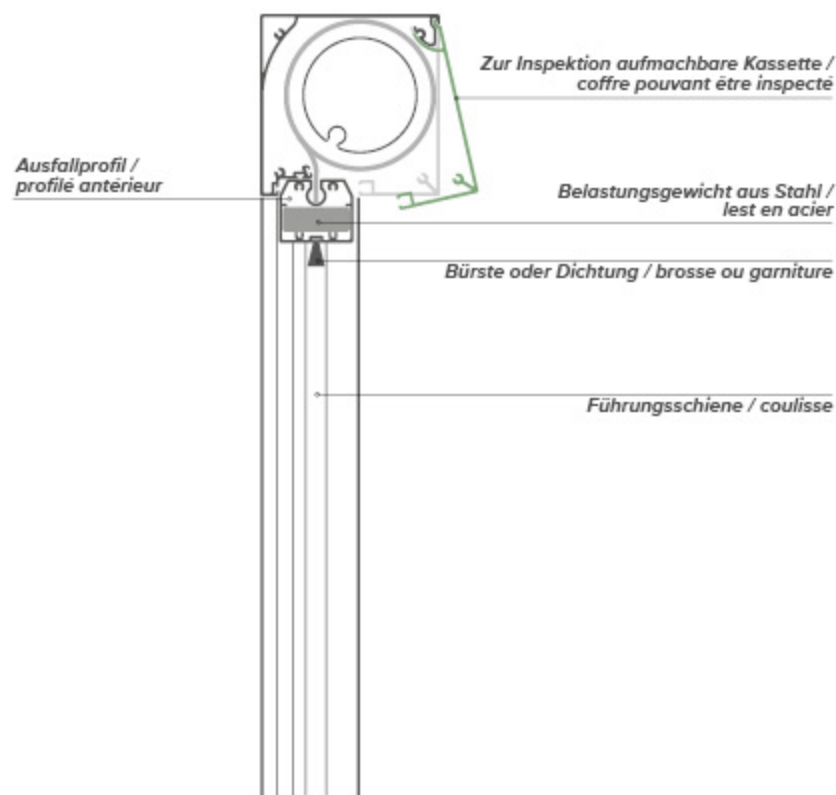

CLICK ZIP TWIN / TWIN BG

DE Die im Querschnitt **13,0 x 25,0 cm** große Kassette kann **zur Inspektion geöffnet** werden und ist mit einem **beweglichen Verschlussystem** ausgestattet. Die Stirnseiten sind aus druckgegossenem Aluminium gefertigt und in derselben Farbe des Gestells lackiert. Die Markise kann durch Befestigung der Stirnseiten in der Laibung oder selbsttragend auf den Führungsschienen montiert werden.

FR Le coffre, de section **13,0 x 25,0 cm**, peut être inspecté et est doté d'un **système de fermeture mobile**, les têtes sont en aluminium moulé sous pression et peintes de la même couleur que la structure. Le store peut être fixé en fixant les têtes dans l'embrèvement ou en étant autoporté sur les coulisses.

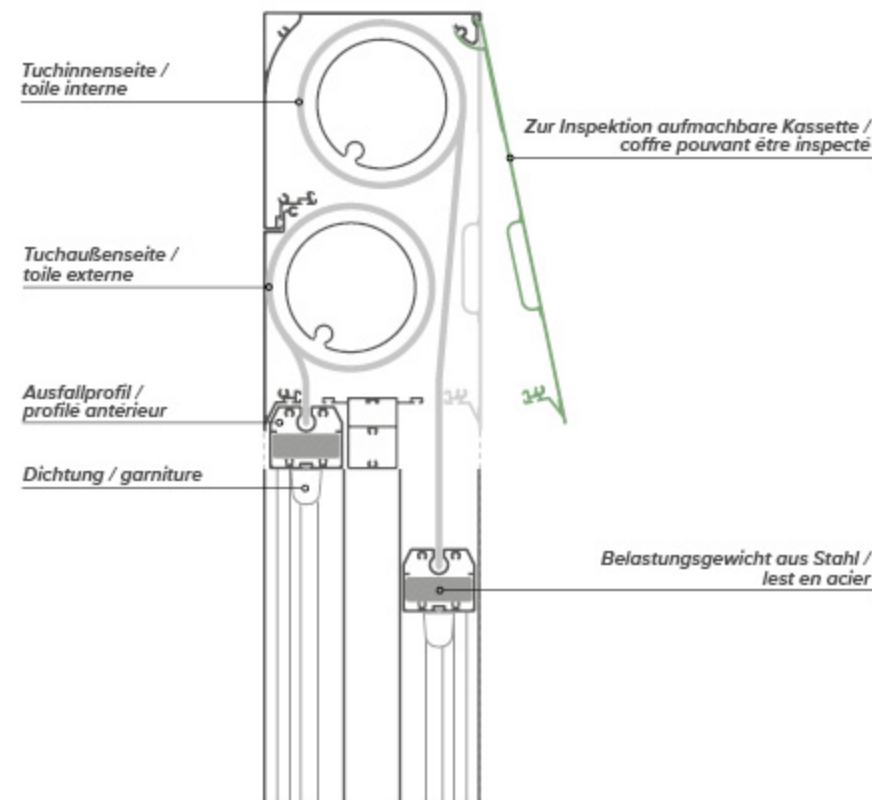



smart cover
patent

CLICK ZIP GHOST

DE Die im Querschnitt **11,0 x 15,0 cm** große Kassette kann **zur Inspektion geöffnet** werden und ist mit einem **beweglichen Verschlussystem** ausgestattet. Die Stirnseiten sind aus druckgegossenem Aluminium gefertigt und in derselben Farbe des Gestells lackiert. Die Markise kann durch Befestigung der Stirnseiten in der Laibung.

FR Le coffre, de section **11,0 x 15,0 cm**, peut être inspecté et est doté d'un **système de fermeture mobile**, les têtes sont en aluminium moulé sous pression et peintes de la même couleur que la structure. Le store peut être fixé en fixant les têtes dans l'embrèvement.

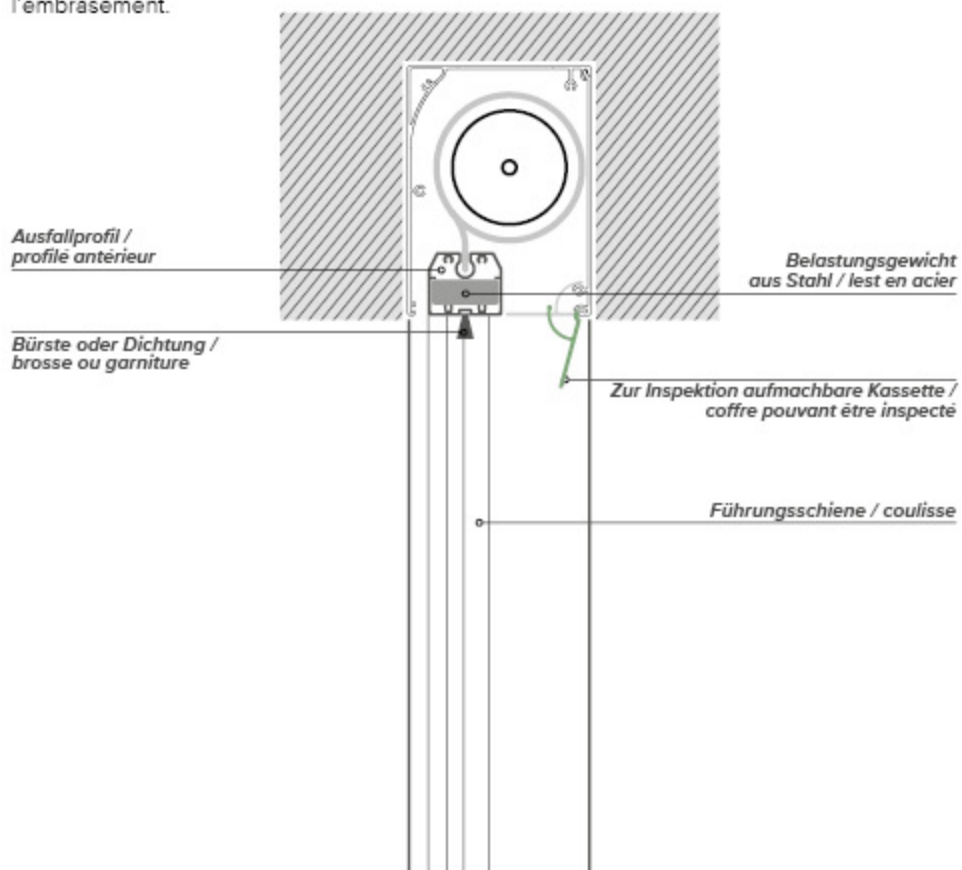

Mindestraum zur montage / espace minimum pour l'installation

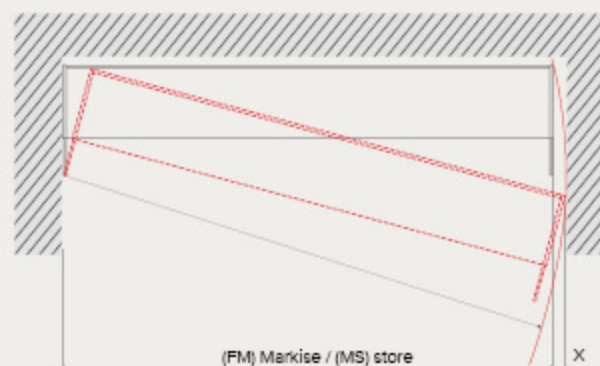

(FM) Markise (MS) store	X
70 cm	36 mm
100 cm	25 mm
150 cm	17 mm
200 cm	13 mm
250 cm	10 mm
300 cm	8 mm
350 cm	7 mm
400 cm	6 mm

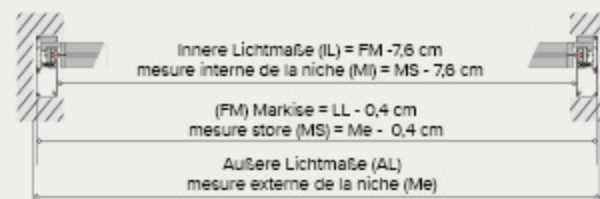

Führungsschienen und Ausfallprofil | coulisses et profilé antérieur

CLICK ZIP 9 / 11 / 13 / 15 / NAKED / GHOST

FÜHRUNGSSCHIENEN 38 / COULISSES 38

DE Die Führungsschienen 38 messen **3,8 x 6,0 cm** und integrieren das ZIP-Haltesystem aus co-extrudiertem PVC, sowie die magnetische Blockierung; sie können seitlich (Montage in der Nische) oder frontal (Wandmontage) befestigt werden. An dem System können abdunkelnde oder beschattende Stoffe sowie Fliegengitter montiert werden. Die Profile aus extrudiertem Aluminium und Aluminiumdruckguss sind pulverbeschichtet, die Schrauben sind aus Edelstahl und die Zubehörteile aus Nylon.

FR Les coulisses 38 mesurent **3,8 x 6,0 cm** et sont équipées du système porte-ZIP en PVC coextrudé, en plus du bloc magnétique ; elles peuvent être fixées latéralement (montage en niche) ou frontalement (montage mural). Le système peut être doté de tissus obscurcissants, ombrageants ou d'un filet anti-insectes. Des profils en aluminium extrudé et des éléments en aluminium moulé sous pression sont peints en poudre ; les vis sont en acier inox et les accessoires en nylon.

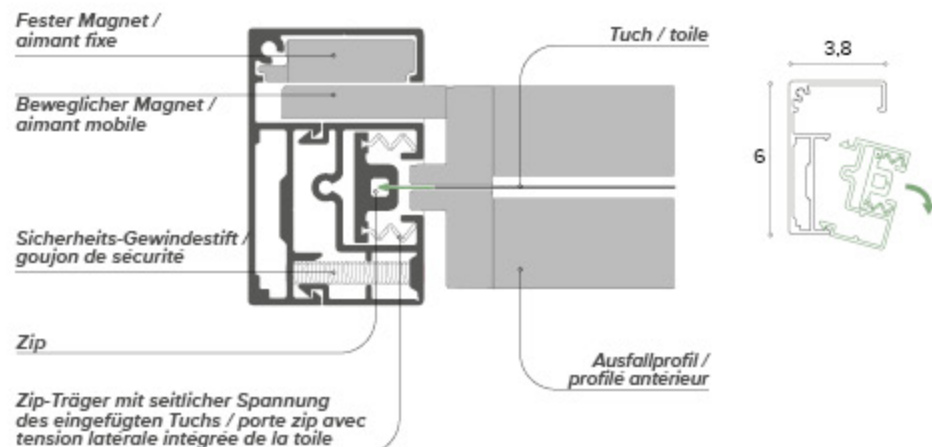

FÜHRUNGSSCHIENEN 56 / COULISSES 56

DE Die Führungsschienen 56 messen **5,6 x 6,0 cm** und integrieren das ZIP-Haltesystem aus PVC, das durch Federn aus Edelstahl abgedämpft wird, sowie die magnetische Blockierung; sie können seitlich (Montage in der Nische) oder frontal (Wandmontage) befestigt werden. Das System ist ideal für die Montage des Markisentuchs aus Cristal dank der größeren Kompensierung im Vergleich zur Führungsschiene 38; aber es können auch abdunkelnde oder beschattende Stoffe sowie Fliegengitter montiert werden.

FR Les coulisses 56 mesurent **5,6 x 6,0 cm** et sont équipées du système porte-ZIP en PVC amorti par des ressorts en acier inox, en plus du bloc magnétique; elles peuvent être fixées latéralement (montage en niche) ou frontalement (montage mural). Le système est parfait pour le montage du store en Cristal grâce à la compensation majorée par rapport à la coulisse 38, mais il peut aussi être doté de tissus obscurcissants, ombrageants ou d'un filet anti-insectes.

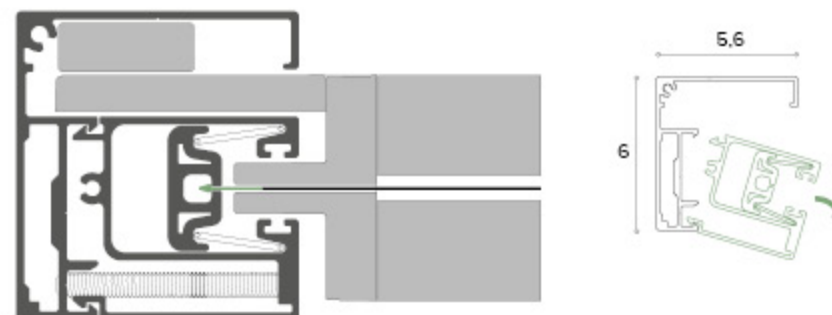

AUSFALLPROFIL-OPTIONEN / OPTIONS DE PROFILÉ ANTÉRIEUR

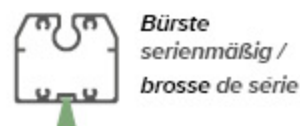

Bürste
serienmäßig /
brosse de série



runder
Schlauchdichtung
auf Anfrage /
joint round
sur demande

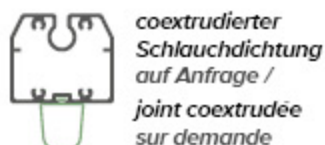

coextrudierter
Schlauchdichtung
auf Anfrage /
joint coextrudée
sur demande

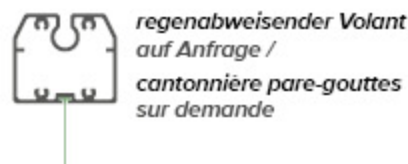

regenabweisender Volant
auf Anfrage /
cantonnière pare-gouttes
sur demande

DICHTUNG DER FÜHRUNGSSCHIENE / JOINT COULISSE

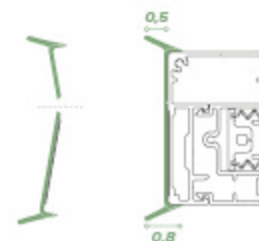

CLICK ZIP GHOST / CLICK ZIP 11

FÜHRUNGSSCHIENEN ZUM EINBAU / COULISSES À ENCASTRER

DE Diese Führungsschienen wurden speziell zum Einbau in den Fensterblock entwickelt und messen **3,8 x 11 cm**. Sie integrieren das ZIP-Haltesystem aus co-extrudiertem PVC sowie die magnetische Blockierung. An dem System können abdunkelnde oder beschattende Stoffe sowie Fliegengitter montiert werden. Die Profile aus extrudiertem Aluminium und Aluminiumdruckguss sind pulverbeschichtet, die Schrauben sind aus Edelstahl und die Zubehörteile aus Nylon.

FR Ces coulisses sont conçues spécifiquement pour être encastrées dans le bloc fenêtre et elles mesurent **3,8 x 11 cm**. Elles sont équipées du système porte-ZIP en PVC coextrudé, en plus du bloc magnétique. Le système peut être doté de tissus obscurcissants, ombrageants ou d'un filet anti-insectes. Des profils en aluminium extrudé et des éléments en aluminium moulé sous pression sont peints en poudre ; les vis sont en acier inox et les accessoires en nylon.

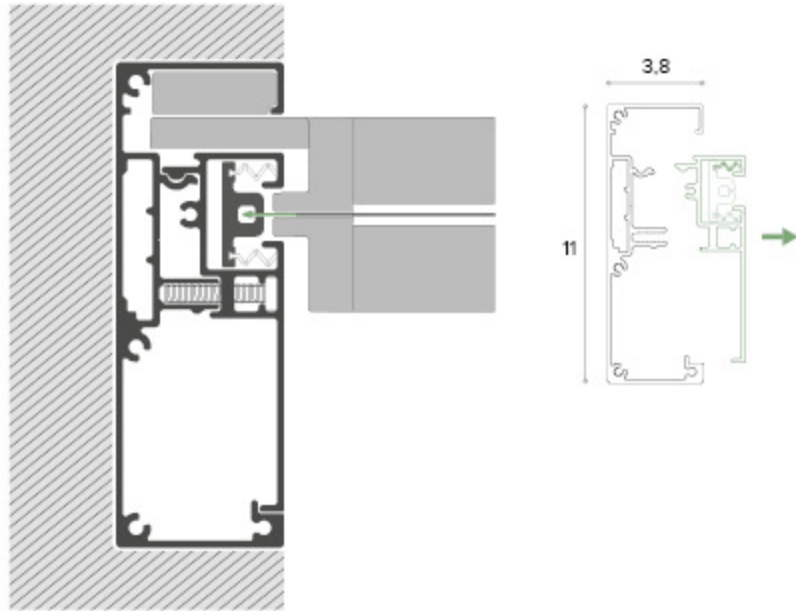

TELESKOPISCHES AUSGLEICHSPROFIL / PROFIL DE COMPENSATION TÉLESCOPIQUE

Führungsschienen 38 /
coulisses 38

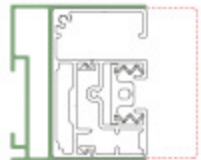

Führungsschienen 56 /
coulisses 56

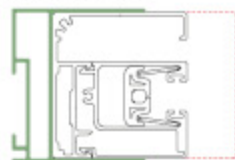

CLICK ZIP TWIN / TWIN BG

FÜHRUNGSSCHIENEN TWIN / COULISSES TWIN

DE Die Führungsschienen messen **5,6 x 13 cm** und integrieren das ZIP-Haltesystem aus PVC, das durch Federn aus Edelstahl abgedämpft wird, sowie die magnetische Blockierung. An dem System können abdunkelnde oder beschattende Stoffe, transparentes Cristal sowie Fliegengitter montiert werden. Die Profile aus extrudiertem Aluminium und Aluminiumdruckguss sind pulverbeschichtet, die Schrauben sind aus Edelstahl und die Zubehörteile aus Nylon.

FR Les coulisses mesurent **5,6 x 13 cm** et sont équipées du système porte-ZIP en PVC amorti par des ressorts en acier inox, en plus du bloc magnétique. Le système peut être doté de tissus obscurcissants, ombrageants, Cristal transparent ou d'un filet anti-insectes. Des profils en aluminium extrudé et des éléments en aluminium moulé sous pression sont peints en poudre ; les vis sont en acier inox et les accessoires en nylon.

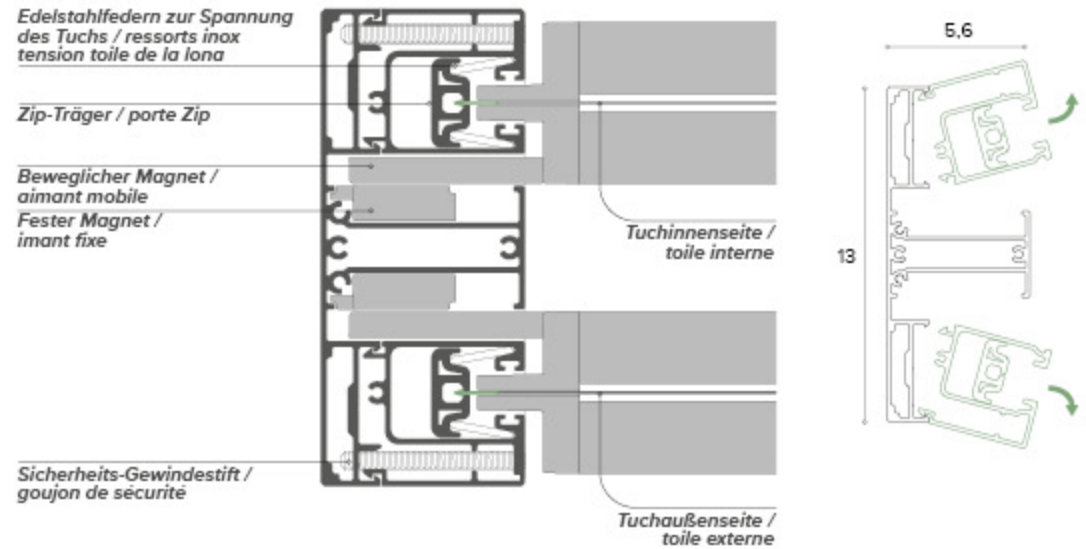

FÜHRUNGSSCHIENEN TWIN BG / COULISSES TWIN BG

DE Variante mit äußerem Markisentuch mit Gleitarmen auf Führungsschienen.

FR Variante avec le store externe doté de bras coulissants sur des coulisses.

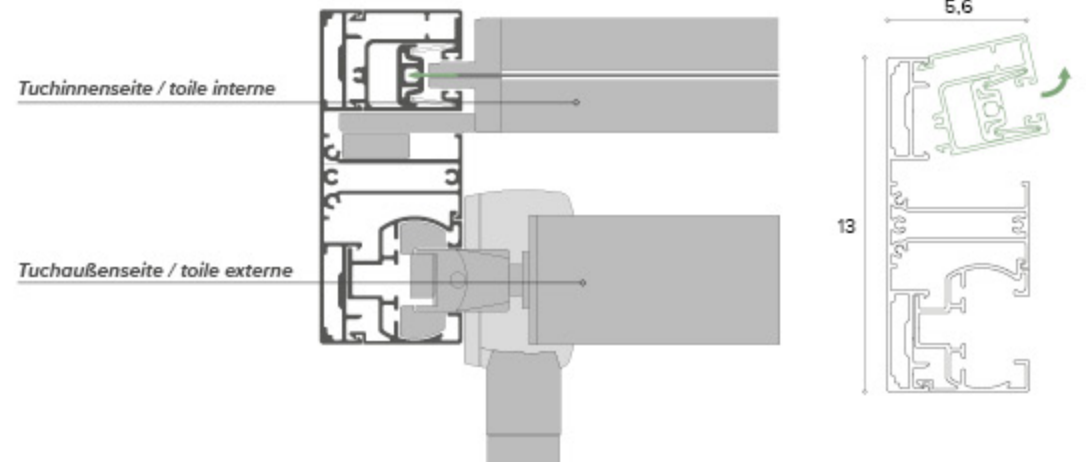

Kassettenbefestigung | fixation coffre

CLICK ZIP 9 / 11 / 13 / 15 / NAKED / GHOST

NISCHENBEFESTIGUNG FIXATION ENCASTRABLE



Kassette und Führungsschienen in der Laibung.
(serienmäßig)
Coffre fixé dans l'embrasement supporté par
les coulisses. (de série)

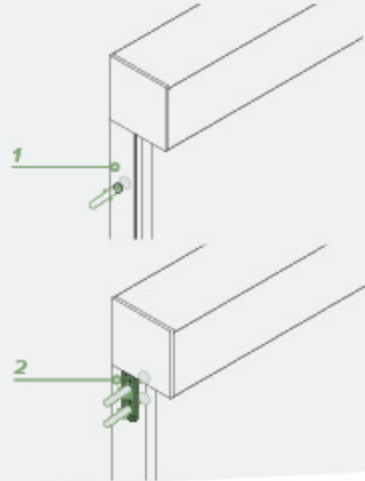

1. Selbsttragende Befestigung an
den Führungsschienen / 1. fixation
autoportante sur coulisses

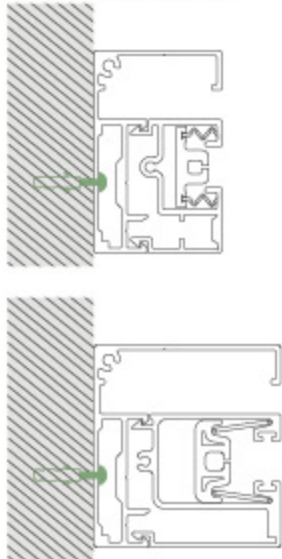

2. Befestigung in der Laibung - unabhängige
Führungsschienen / 2. fixation dans
l'embrasement - coulisses indépendantes

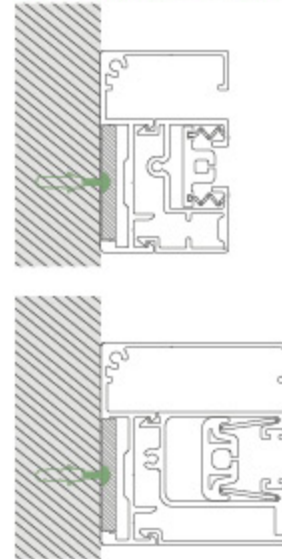

Wandbefestigte Kassette mit
Führungsschienen. (auf Anfrage)
Coffre mural supporté par les coulisses.
(sur demande)

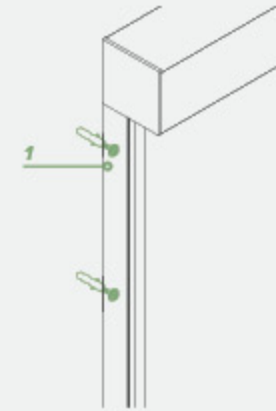

1. Stirnseitig befestigte Führungsschienen /
1. coulisses fixées frontalement

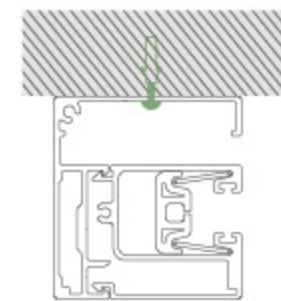
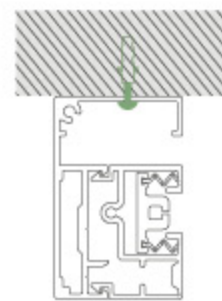

CLICK ZIP 11 UP / 13 UP

**BEFESTIGUNG AN DER DECKE
FIXATION AU PLAFOND**



**Kassette an der Decke (serienmäßig)
Coffre au plafond (de série)**

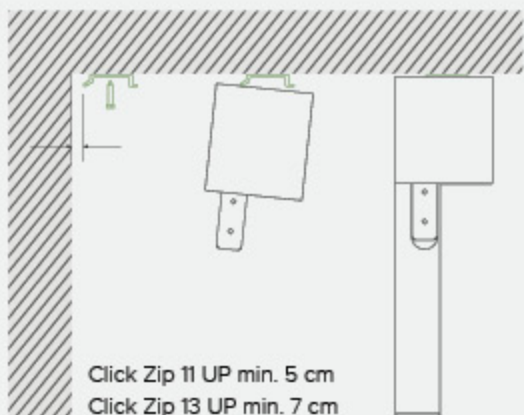

Click Zip 11 UP min. 5 cm
Click Zip 13 UP min. 7 cm

*In der Laibung befestigte Führungsschienen /
Coulisses fixées en niche*

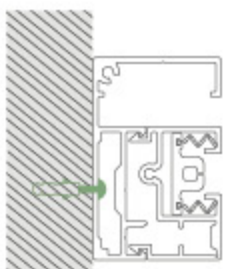

CLICK ZIP GHOST / CLICK ZIP 11

**EINBAU-BEFESTIGUNG
FIXATION À ENCASTRER**

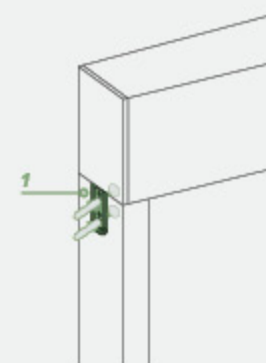

*1. Einbau-Befestigung Führungsschienen /
1. Fixation des coulisses à encastrer*

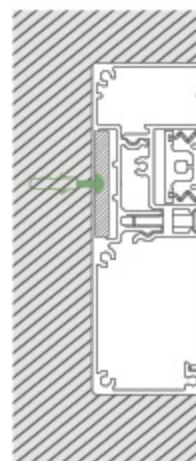

CLICK ZIP TWIN

NISCHENBEFESTIGUNG
FIXATION ENCASTRABLE



Direkte Befestigung der Kassette
Fixation directe dans l'embracement du coffre

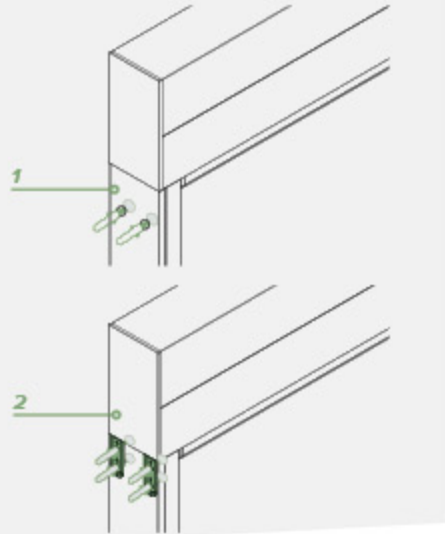

1. Selbsttragende Befestigung an den Führungsschienen / 1. fixation autoportante sur coulisses

2. Befestigung in der Laibung - unabhängige Führungsschienen / 2. Fixation dans l'embracement - coulisses indépendantes

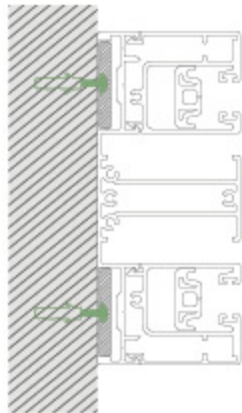
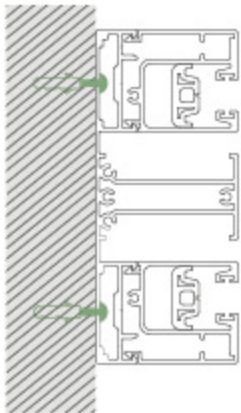

CLICK ZIP TWIN BG

NISCHENBEFESTIGUNG
FIXATION ENCASTRABLE

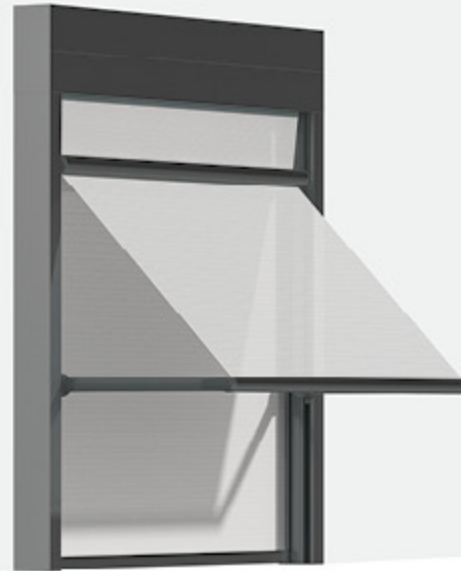

Direkte Befestigung der Kassette
Fixation directe dans l'embracement du coffre

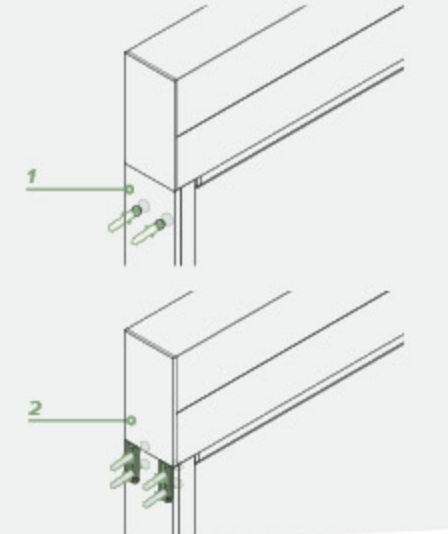

1. Selbsttragende Befestigung an den Führungsschienen / 1. fixation autoportante sur coulisses

2. Befestigung in der Laibung - unabhängige Führungsschienen / 2. Fixation dans l'embracement - coulisses indépendantes

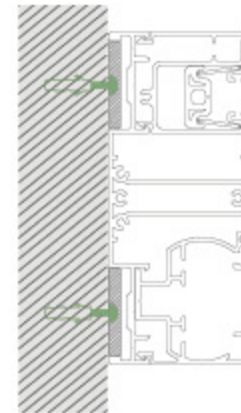
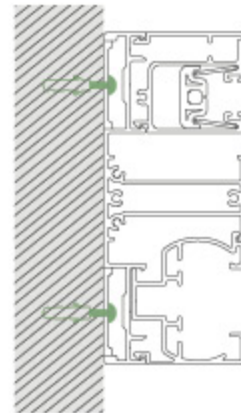

Breite bis zu 7 m / Largeur jusqu'à 7 m

Click Zip Ghost

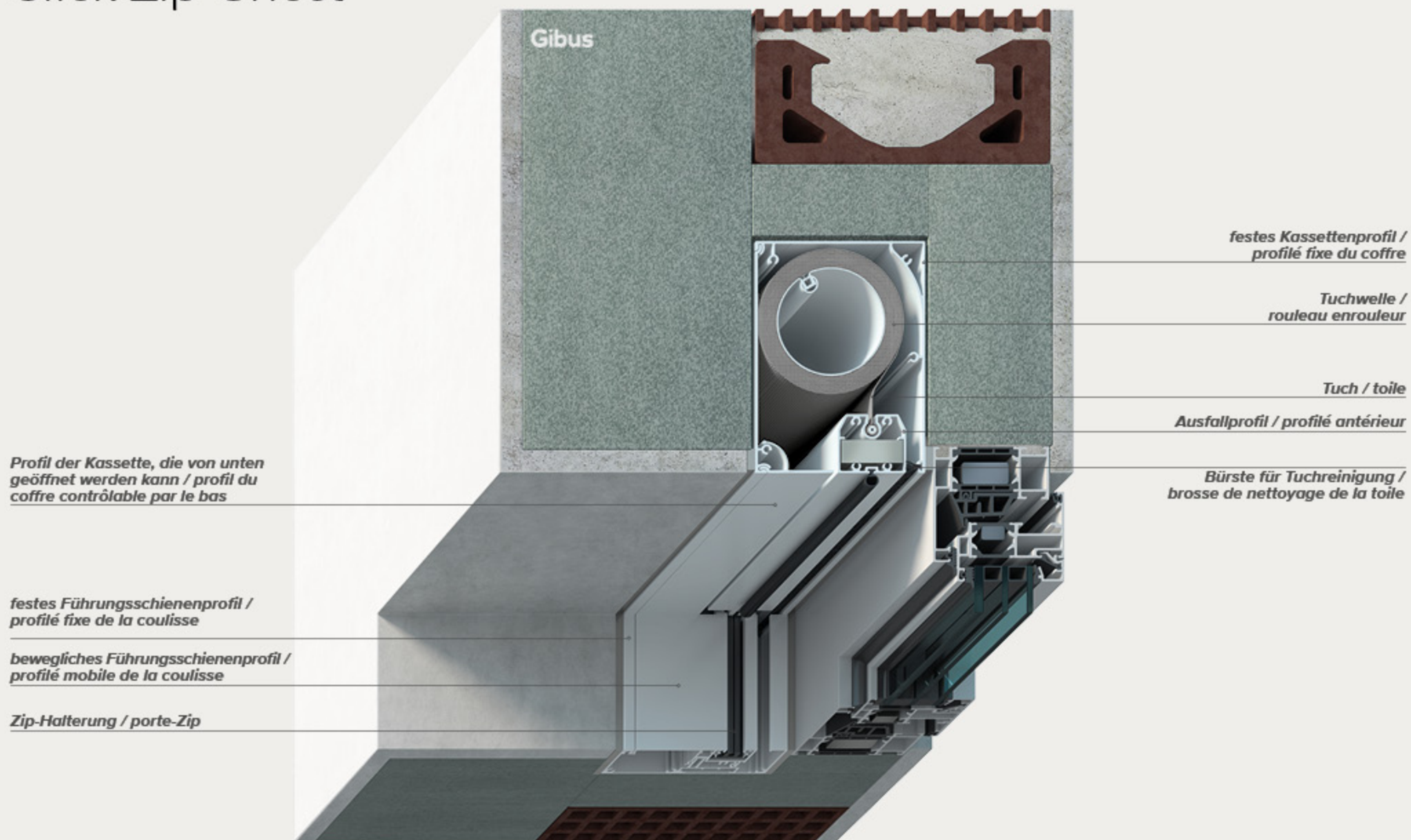

Patent Hook-Up / Brevet Hook-Up



hook-up
patent

DE Bei dem Modell **Click Zip Ghost** ist die Tuchwelle durch das patentierte **System Hook-Up** befestigt, das einfaches Entfernen ermöglicht. Es ist die ideale Lösung für Einbau-Installationen, bei denen es grundlegend ist, die Welle bei Bedarf von unten entfernen zu können.

Es handelt sich um ein „automatisches Sperrsystem mit Nocken“ der Tuchwelle auf der losen Seite. Durch Einsetzen des runden Bolzens der Tuchwelle (lose Seite) in die Halterung Abb. 1 blockiert der Nockenmechanismus automatisch den Einlauf, schließt die Aufnahme und verhindert das Austreten Abb. 2. Auf diese Weise kann die Tuchwelle nicht herunterfallen.

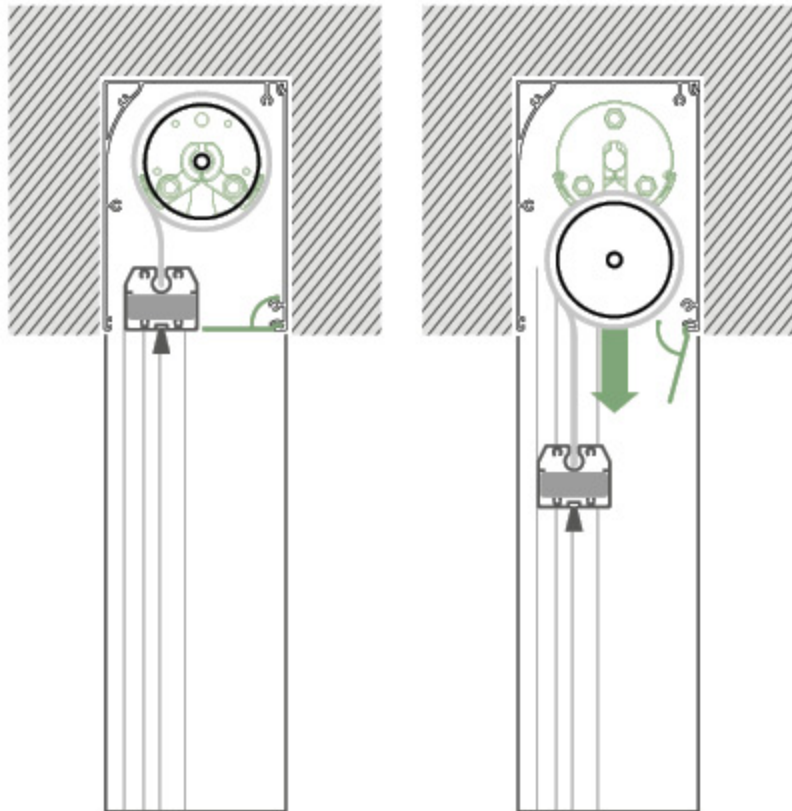

FR Dans le modèle **Click Zip Ghost**, l'enrouleur est fixé à l'aide du système **breveté Hook-Up**, qui permet de le retirer facilement. Il s'agit de la solution idéale pour les installations à encastrer, où il est fondamental de pouvoir retirer le rouleau par le bas en cas de besoin.

Il s'agit d'un système de « retenue automatique avec des cames » de l'enrouleur du côté point mort. En introduisant le pivot rond du rouleau (côté point mort) dans le support fig. 1, le mécanisme à cames bloque automatiquement l'espace d'entrée, fermant le logement et empêchant sa sortie fig. 2. De cette façon, le rouleau ne peut pas tomber.

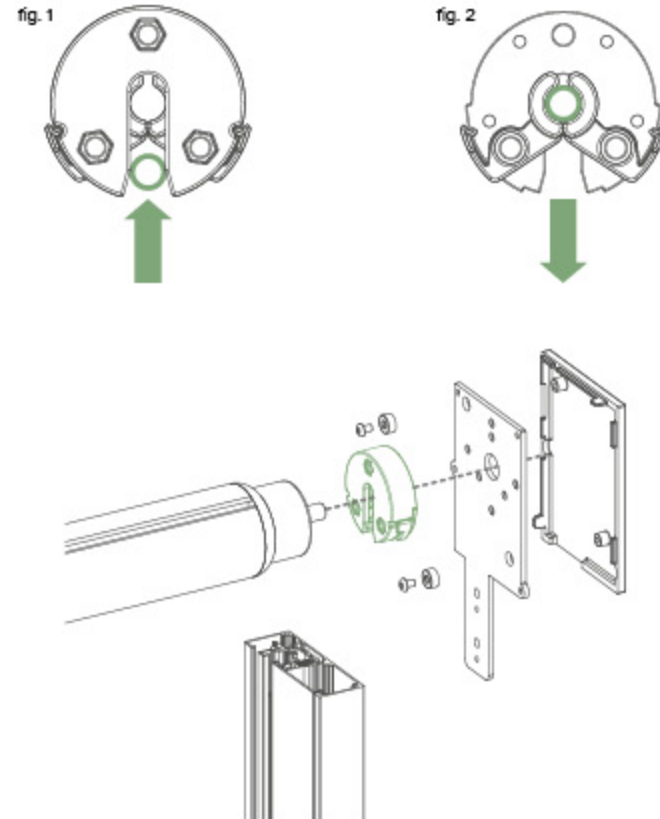

Automatisierungen | automatismes

DE Der wunderbare Komfort, die Markise ganz einfach per Fernbedienung oder Smartphone steuern zu können. Alle Produkte der Linie Click Zip können durch eine einfache Berührung gesteuert werden, dank **einfach programmierbarer und im Alltagsgebrauch extrem intuitiver Fernbedienungen**. Motoren und Automatisierungen werden von einem erstklassigen Partner wie Somfy® garantiert. **Die Motoren sind praktisch unsichtbar** in der Tuchwelle integriert, ihre Leistung hängt von den Abmessungen der Markise ab. Die Automatisierungen machen Ihre Markise zu einem intelligenten System, das in absoluter Sicherheit für noch mehr Komfort sorgt. Der Sensor **Sunis Wirefree II IO** erfasst die Intensität des Sonnenlichts und die Bespannung wird selbsttätig ein- und ausgefahren - auf intelligente Weise, ohne von vorüberziehenden Wolken in die Irre geführt zu werden. Und wenn der vom **Sensor Eolis Wirefree IO** erfasste Wind zu stark bläst, wird das Tuch automatisch eingefahren. Das Kontrollsystem überwacht die Windstärke durchgehend und fährt das Tuch dementsprechend ein. Auf diese Weise ist Ihre Markise geschützt, auch wenn Sie nicht zu Hause sind.

FR Lorsqu'il devient pratique de commander le store par télécommande ou Smartphone. Tous les produits de la gamme Click Zip peuvent être actionnés en appuyant sur une simple touche, grâce à des **télécommandes faciles à programmer et extrêmement intuitives pour une utilisation quotidienne**. Les motorisations et automatismes sont garantis par un partenaire d'excellence comme Somfy®. **Les moteurs sont complètement invisibles** et insérés à l'intérieur du rouleau enrouleur, d'une puissance variable par rapport aux dimensions du store. Les automatismes rendent le store intelligent pour un plus grand confort en toute sécurité. Le **capteur Sunis Wirefree II IO** détecte l'intensité du soleil et la toile s'ouvre ou se ferme de manière autonome et intelligente, sans tenir compte des nuages passagers. Et quand le vent détecté par le **capteur Eolis Wirefree IO** s'intensifie, le store remonte automatiquement. Le système de contrôle supervise constamment la force du vent et gère en conséquence l'enroulement de la toile en préservant le store même quand vous êtes absent.

somfy.



**Situ 1
Pure IO**



**Smoove 1 A/M IO
with a selection of frame /
con marco a elegir**



Home automation Tahoma
Einfach zu installierende Domotikbox, kompatibel
mit den IO- und RTS-Technologien /
Boîtier domotique facile à installer et compatible
avec la technologie IO et RTS.



**Sensor / capteur
Sunis Wirefree II IO**

+



**Sensor / capteur
Eolis Wirefree IO**

Manuelle Bedienelemente - Optionen

DE Kardanwelle mit serienmäßigem Endanschlag: verhindert, dass der Benutzer das Tuch verkehrt herum aufwickelt und vermeidet somit eine Beschädigung desselben.

Abnehmbare Stange mit Schnapp-Einsteckvorrichtung - klappbarer Griff.

Options d'actionnement manuel

FR Treuil à butée de fin de course de série : empêche l'utilisateur d'enrouler la toile à l'envers, ce qui permet d'éviter tout risque d'endommagement de la toile.

Tige amovible avec introduction à déclic - poignée pliable.

STANDARD

CLICK ZIP 9 / 11 / 13 / NAKED

Austritt vorne /
sortie antérieure



Austritt hinten /
sortie postérieure



Tuchinnenseite /
toile interne
Cristal

Tuchaußenseite /
toile externe

CLICK ZIP TWIN / TWIN BG

Austritt hinten /
sortie postérieure



AUSSEN /
EXTÉRIEUR

45° ÜBER DEN RAHMEN HINAUS / HUISSERIE SUPÉRIEUR À 45°

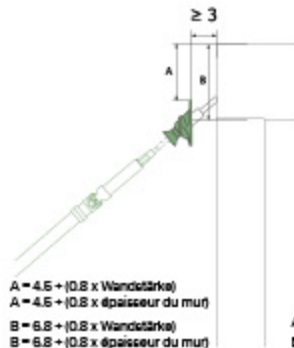

AUSSEN /
EXTÉRIEUR

90° ÜBER DEN RAHMEN HINAUS / HUISSERIE SUPÉRIEUR À 90°



AUSSEN /
EXTÉRIEUR

GIBUS

unsere Qualität / notre qualité



DE Vom Markisenstoff bis zu den baulichen Details, von der Produktion bis zum Kunden: Gibus garantiert für hervorragende Qualität von Stoffen, Mechanismen und Verarbeitung und für einen ausgezeichneten Kundendienst und eine kompetente Beratung in den Verkaufsstellen.

FR De la toile aux détails de fabrication, de la production au client: la qualité totale Gibus est synonyme d'excellence dans les tissus, dans les mécanismes et dans la fabrication jusqu'à l'assistance et à la compétence des points de vente.



DE Solide und robuste Pergola mit zertifizierter Sicherheit, die den in der Europäischen Gemeinschaft geltenden Vorschriften entsprechen. CE-Kennzeichnung, die nach Vorgabe der europäischen Norm DIN EN 13561 Pflicht ist.

Gibus testet alle Markisen, um für die Windbeständigkeit der Markisen nach Vorgabe der europäischen Norm DIN EN 13561 garantieren zu können. Click Zip: Klasse 6

FR La sécurité certifiée d'une pergola solide et robuste, à l'avant-garde dans le respect des normes de la Communauté Européenne. Marque CE obligatoire sur la pergola conformément à la réglementation européenne UNI EN 13561.

Gibus teste tous les stores pour garantir la résistance au vent prévue par la réglementation européenne UNI EN 13561. Click Zip: classe 6



DE Gibus verwendet fälschungssichere und holographische Technologie mit einem alphanumerischen Code. Das ist die unzweideutige Unterschrift der Qualität und der Authentizität von Gibus. Dieses System schützt die Kunden und garantiert hohe Transparenz: Originalität, Herkunftsland und Qualität der Stoffe werden erklärt.

FR Gibus utilise un hologramme anti-contrefaçon accompagné d'un code alphanumérique. C'est la signature de l'authenticité et de la qualité Gibus. Un système qui guide le client final, en lui garantissant le maximum de transparence: sont déclarés originalité, lieux de provenance et qualité des matériaux.



DE Modernste Fertigungstechnologie und handwerkliche Sorgfalt bei der Fertigstellung für Mechanismen, die lange Zeit funktionieren.

- Gestell aus Aluminium-Leichtmetalllegierung.
- Details aus Edelstahl

• Die Verchromung vom Aluminium schützt auch kleine und schwer zugängliche Teile vor Witterungseinflüssen.

FR Des technologies de fabrication avancées et un soin artisanal dans les finitions, pour des mécanismes qui durent et qui fonctionnent parfaitement à long terme.

- Structure en alliage léger d'aluminium
- Détails en acier inox

• Chromatisation de l'aluminium pour protéger même les parties les plus distantes et prévenir de l'agression des agents atmosphériques.



DE Für Fragen und weitere Informationen steht Ihnen jederzeit gerne unser Fachmann von Gibus zur Verfügung, der sich den Installationsort anschaut, Sie berät und Ihnen einen genauen Kostenvoranschlag erstellt.

FR Le Spécialiste Gibus sera à votre disposition pour toutes les informations spécifiques: Pour un contrôle sur place, pour recevoir des conseils appropriés et pour rédiger un devis précis.



DE Eine Auswahl an 600 Mustern, die mit den anderen Teilen vom Gestell kombiniert werden können. Viele Möglichkeiten für eine Maßanfertigung, ganz so wie beim italienischen Schneider.

- Stoffe mit TEFLON-Behandlung, UV-beständig, regenfest, beständig gegen Smog und Schimmelbildung
- Nähte mit TENARA® Garn mit 10 Jahren Garantie gegen Verschleiß.
- Zwei Serien mit Spezialstoffen auf PVC für den absoluten Sonnen- und Regenschutz.
- Neue Polyesterstoffe für bessere Leistung.
- Screen und Solis Stoffe um Sie zu schützen aber ohne das Licht zu verzichten.

FR Une collection de 600 dessins, pouvant être assortis aux autres parties de la structure. De nombreuses possibilités pour un store sur mesure comme dans l'atelier du couturier italien.

- Tissus traités TEFLON pour résister au soleil, à la pluie, à la pollution, aux moisissures
- Coutures en fil TENARA® garanties 10 ans contre l'usure
- Deux séries de PVC occultants spécifiques pour la protection totale soleil-pluie
- Nouveaux tissus en polyester pour des meilleures performances
- Screen et Solis pour te protéger du soleil sans renoncer à la lumière.



DE Wir sind von der Qualität unserer Produkte voll und ganz überzeugt und geben deshalb 5 Jahre Garantie auf unsere Markisen. Die Garantiebedingungen sind detailliert in der "Bedienungs- und Wartungsanleitung" enthalten, die den Produkten beiliegt.

FR Nous sommes les premiers à être satisfaits et certains de la qualité de nos produits, c'est pourquoi nous vous les garantissons 5 ans. Les conditions de garantie sont spécifiées dans le "mode d'emploi et d'entretien" fourni avec tous les produits.



DE Die Zertifizierung gemäß ISO 9001 ist ein Zeichen dafür, dass das Qualitätsmanagementsystem des Unternehmens einem herausragenden Standard entspricht. Die Zertifizierung OHSAS 18001 bescheinigt, dass das Managementsystem dem Bezugsstandard entspricht und setzt die Mitarbeiter und die Gemeinschaft darüber in Kenntnis, dass sich das Unternehmen für einen proaktiven Schutz der Gesundheit und Sicherheit der Arbeitnehmer engagiert.

FR La certification ISO 9001 démontre que le système de management de la qualité de l'entreprise a été reconnu conforme à un standard d'excellence. La certification OHSAS 18001 atteste que le système de management est conforme au standard de référence et communique aux employés et à la collectivité que l'entreprise travaille pour protéger de manière proactive la santé et la sécurité de ses propres employés.

TECHNISCHE SPEZIFIKATIONEN / DÉTAILS TECHNIQUES

Gestellfarben / couleurs de la structure

DE Das Aluminium, aus dem die Gestelle gefertigt sind, wird vor der Pulverbeschichtung einer besonderen Behandlung unterzogen, dank der die Beschichtung dann besser an der Oberfläche haften bleibt. Dadurch ist das Gestell auch beständiger gegen Witterungseinflüsse und Salznebel. Die Pulverbeschichtung selbst schützt das Aluminium vor Korrosion und aggressiven äußeren Einflüssen und weist hervorragende mechanische Eigenschaften auf.

FR L'aluminium utilisé subit un traitement préventif qui fixe mieux la peinture sur la surface préalablement nettoyée, en ralentissant l'agression des agents atmosphériques et des brouillards salins. Le thermolaquage de l'aluminium en augmente la protection contre la corrosion et les agents atmosphériques et a des caractéristiques mécaniques élevées.

	RAL 9010 Weiß satin blanc satin		RAL 1013 Perlweiß matt ivoire matt		RAL 8019 Braun matt marron matt
	RAL 1013 Perlweiß satin ivoire satin		RAL 1015 Perlweiß matt ivoire matt		RAL 9005 Schwarz matt noir matt
	INOX GIBUS hell Edelstahlgrau metallisch inox clair métallique		RAL 7030 Grau matt gris matt		RAL 9010 Weiß, sablé blanc sablé
	416 Anthrazite Gibus sablé anthracite Gibus sablé		RAL 7032 Grau matt gris matt		RAL 1013 Perlweiß, sablé ivoire sablé
	RAL 7016 Anthrazite satin anthracite satin		RAL 7039 Grau matt gris matt		DB 703 Grau sablé gris sablé
	RAL 8017 Braun satin marron satin		RAL 7035 Grau matt gris matt		RAL 9007 Grau sablé gris sablé
	BRONZE Bronze Gibus matt bronze Gibus matt		RAL 7035 Grau satin gris satin		RAL 9006 Grau sablé gris sablé
	RAL 7016 Anthrazite satin anthracite satin		RAL 9006 Grau matt gris matt		RAL 7016 Anthrazite sablé anthracite sablé
	RAL 9010 Weiß matt blanc matt		RAL 9007 Grau matt gris matt		1247 Braun Gibus sablé marron Gibus sablé
	RAL 9016 Weiß matt blanc matt		RAL 8017 Braun satin marron satin		CORTEN Corten Gibus sablé corten Gibus sablé

Stoffe / tissus

DE Empfohlen wird die Bespannung mit Sonnen- und Lichtschutztüchern. Zu den beliebtesten und meist verwendeten Sonnenschutzbespannungen zählen die **Screen**-Tücher, da sie nicht nur Schutz vor Hitze, sondern auch eine ausgezeichnete Sicht nach draußen bieten. Ein gefragte Bespannung ist auch die mit **Cristal**-Folie aus 100% durchsichtigem PVC. Diese Lösung wird meist zum Verschließen größerer Öffnungen, Laubgänge, Veranden und Terrassen verwendet, da sie eine ausgezeichnete Sicht nach draußen bietet und zugleich vor Regen, Wind und Feuchtigkeit schützt. Gibus verwendet eine besondere Schweißmaschine, die **unsichtbare und zugleich besonders widerstandsfähige Schweißnähte** realisiert.

FR Les tissus recommandés sont les toiles d'ombrage et les tissus occultants. Parmi les toiles d'ombrage, les tissus **Screen** sont les plus utilisés en raison de leurs caractéristiques de protection thermique mais aussi parce qu'ils assurent en même temps une visibilité optimale vers l'extérieur. L'application avec la toile **Cristal** est particulièrement demandée ; elle est composée à 100 % de PVC transparent. Cette solution est utilisée pour fermer de grandes baies vitrées, des pergolas, des vérandas et des terrasses parce qu'elle permet une visibilité optimale vers l'extérieur et permet à la fois de se protéger de la pluie, du vent et de l'humidité. Gibus emploie une soudeuse spéciale capable de réaliser des **soudures invisibles** qui conservent une résistance élevée au produit.



**SONNENSCHUTZBE-
SPANNUNG / TOILES
OCCULTANTES**



SCREEN



**FLIEGENTITERN /
MOUSTIQUAIRES**



CRISTAL

SCREEN FABRICS / TEJIDOS SCREEN:



Soltis 86



Soltis 88



Soltis 92



Tempotest Starscreen



Serge 600



Fabricscreen

HINWEISE FÜR GIBUS-KUNDEN Zum 01.09.2013 ist die Europäische Verordnung 528/2012/EU über Biozidprodukte in Kraft getreten, die das Inverkehrbringen und die Verwendung von Biozidprodukten regelt, darunter Wirkstoffe mit antimykotischer Wirkung. Einige der Tücher, die von Gibus für die Konfektionierung der Produkte verwendet werden, werden mit diesen antimykotischen Produkten behandelt. Nähere Informationen hierzu finden Sie auf unserer Webseite www.gibus.com.

AVIS POUR LES CLIENTS GIBUS À partir du 01/09/2013 le Règlement Européen 528/2012 concernant la mise sur marché et l'utilisation des produits biocides est entré en vigueur. Certains des tissus utilisés par Gibus subissent ce traitement. Pour plus de renseignements, visitez notre site web www.gibus.com

Zertifizierungen | certifications

DE Mit ganz besonderer Aufmerksamkeit verfolgt Gibus die Änderungen der Regelungen und Normen, die die Produkte des Unternehmens betreffen und lässt bei unabhängigen und zertifizierten Stellen häufige Leistungstest durchführen. Der Widerstand gegen Windbelastung ist eine wesentliche Voraussetzung für die Verwendung von Tüchern im Außenbereich. Die Norm, die die Windfestigkeitsklassen definiert - die EN 13561 - wurde vor Kurzem durch die Einführung eines neuen Klassifizierungsystems überarbeitet. Die Windfestigkeitsklassen reichen nun von 0 (niedrigste Klasse) bis 6 (maximale zertifizierbare Klasse, die einem Sicherheitsdruck von 480 Pascal entspricht). Alle Produkte der Linie Click Zip wurden auf ihre Windfestigkeit geprüft und problemlos den Anforderungen der Klasse 6 (die einer Windstärke von etwa 100 km/h entspricht) gerecht.



DE Windfestigkeit (je nach Ausmaßen 9 bis 10 Beaufortgrade) - entspricht einer Windgeschwindigkeit von max. 100 km/h.

FR résistance au vent (échelle de Beaufort de niveau 9 à 10 en fonction des dimensions) - correspondent à un vent soufflant à une vitesse maximale de 100 km/h.

FR Gibus surveille avec une très grande attention les changements, en matière de réglementation, qui concernent ses produits et effectue, auprès d'organismes indépendants et certifiés, de fréquents essais pour en définir les performances. La résistance à la charge du vent constitue une exigence essentielle pour l'emploi de stores extérieurs et la norme définissant les classes de résistance, la norme EN 13561, a été récemment mise à jour avec l'introduction d'un nouveau système de classification. Les classes de résistance au vent vont maintenant de 0 (niveau inférieur) à 6 (niveau maximum pouvant être certifié, correspondant à une pression de sécurité de 480 pascals). Tous les produits de la gamme Click Zip ont été testés et ont facilement dépassé les limites de la classe 6 (correspondant à un vent soufflant à environ 100 km/h).





PRODUKTDATENBLATT / FICHE PRODUITS

√ = serienmäßig/de série - = auf Anfrage/sur demande - = nicht verfügbar/non disponible

		Click Zip 9/11/13/15	Click Zip Naked	Click Zip Twin	Click Zip Twin BG	Click Zip Ghost
Technische Daten caractéristiques techniques	nach Maß / sur mesure	√	√	√	√	√
	maximale Abmessungen / dimensions maximales (cm)	300x240 / 400x380 / 500x400 700x480	500x400	480x320	480x320	400x380
	Kassettengröße / dimensions du coffre (cm)	10x9,2 / 11x11 / 13x13 / 15x15	12x11,5	13x25	13x25	11x15
	Führungsmaße / dimensions des guides (cm)	3,8x6	3,8x6	5,6x13	5,6x13	3,8x11
	Mag Lock	√	√	√	√	√
	Montageart / type d'installation	Nische; Wand / niche, au mur	Nische; Wand / niche, au mur	Nische; Wand / niche, au mur	Nische; Wand / niche, au mur	Einbau-Befestigung / fixation à encastrer
	Antrieb / moteurs	Kurbelantrieb mit Endlagen und abnehmbarer Stange oder Motorantrieb (normalem Motor, RTS oder IO Home-control) - für Click Zip Ghost nur motorbetriebene Öffnung und Schließung / treuil avec fins de course et manivelle amovible, avec moteur filaire, RTS ou IO Home-control. Pour Click Zip Ghost mouvement seulement à moteur				
	Position der Steuerung / position de la commande	Vorne, hinten, hinter dem Fensterrahmen / avant, arrière, en plus de l'hubriserie				
	Fernsteuerung / télécommandes	radio, IO	radio, IO	radio, IO	radio, IO	radio, IO
Typ Tuch / type de tissu	Acryl, Polyester, PVC, Screen, Fliegengitter acrylique, polyester, PVC, screen, moustiquaire		Acryl, Polyester, PVC, Screen, Fliegengitter, Cristal / acrylique, polyester, PVC, screen, moustiquaire, Cristal			
Zertifizierungen certifications	Zertifizierung Windwiderstand / certification résistance au vent	Klasse / classe 6	Klasse / classe 6	Klasse / classe 6	Klasse / classe 6	Klasse / classe 6
	Zertifizierung Qualicoat für Pulverbeschichtung / certification peinture Qualicoat	√	√	√	√	√
	Zertifizierung CE EN 13561 - CPR 305/11 - Richtlinie 2006/42/EG - NT EN 60335-1 EN 60335-2-97 / certification CE EN 13561 - CPR 305/11 - Directive Machines 2006/42/CE - NT EN 60335-1 EN 60335-2-97	√	√	√	√	√
	Zertifizierung Tücher gtot nach DIN EN 14501 / certification tissus gtot EN 14501	√	√	√	√	√
Garantie und Patente / garanties et brevets	5 Jahre Garantie / garantie 5 ans	√	√	√	√	√
	Patente / brevets	mag lock, smart cover, guide seal	mag lock, smart cover, guide seal	mag lock, smart cover, guide seal	mag lock, smart cover, guide seal	mag lock, smart cover, guide seal
	Hologramm für Rückverfolgbarkeit / hologramme de traçabilité	√	√	√	√	√
Zubehör accessoires	Ausfallprofil / cadre	mit (serienmäßiger) Bürste, Ballondichtung oder regenabweisendem Volant oder coextrudierter / avec joint brosse (de série), avec joint arrondi ou avec cantonnière pare-gouttes ou coextrudée				
	Sonnensensor / capteur de soleil	-	-	-	-	-
	Windsensor / détecteur vent	-	-	-	-	-
	Farbtemperatur LED-Lichter / Température couleur lumières LED	4000K (Neutrales weißes Licht) 3000K (auf Anfrage warmes Licht) nicht verfügbar für Click Zip 9 / 4000K (Lumière WHITE neutre) 3000K (sur demande, lumière chaude) non disponible pour Click Zip 9	4000K (Neutrales weißes Licht) 3000K (auf Anfrage warmes Licht) / 4000K (Lumière WHITE neutre) 3000K (sur demande, lumière chaude)	4000K (Neutrales weißes Licht) 3000K (auf Anfrage warmes Licht) / 4000K (Lumière WHITE neutre) 3000K (sur demande, lumière chaude)	4000K (Neutrales weißes Licht) 3000K (auf Anfrage warmes Licht) / 4000K (Lumière WHITE neutre) 3000K (sur demande, lumière chaude)	4000K (Neutrales weißes Licht) 3000K (auf Anfrage warmes Licht) / 4000K (Lumière WHITE neutre) 3000K (sur demande, lumière chaude)
Materialien und Farben matériaux et coloris	Materialien / matériaux	Aluminium, Nylon / aluminium, nylon	Aluminium, Nylon / aluminium, nylon	Aluminium, Nylon / aluminium, nylon	Aluminium, Nylon / aluminium, nylon	Aluminium, Nylon / aluminium, nylon
	Schrauben / visserie	Edelstahl / acier inoxydable	Edelstahl / acier inoxydable	Edelstahl / acier inoxydable	Edelstahl / acier inoxydable	Edelstahl / acier inoxydable
	serienmäßige Farben / coloris de série	sehen Sie Seite 28 / voir page 28				
Farben auf Anfrage / coloris sur demande	sehen Sie Seite 28 / voir page 28					

click zip

CLICK ZIP 9

CLICK ZIP 13

CLICK ZIP NAKED

CLICK ZIP TWIN

CLICK ZIP 11

CLICK ZIP 15

CLICK ZIP GHOST

CLICK ZIP TWIN BG



DE Fotos, Zeichnungen, Farben und Texte dienen nur zu Illustrationszwecken. Deshalb sind sie nicht vertraglich bindend. Für das Unterschreiben des Vertrages, bitte, nehmen Sie Bezug auf die geltende Gibus Preisliste. Gedrückt von Grafiche Gemma - Mai 2021
FR Tous les dessins, photos, couleurs et textes sont présentés uniquement à titre d'exemple. C'est pourquoi, ils n'ont aucune valeur contractuelle. Pour toute souscription à un contrat, se référer à la liste de prix Gibus en vigueur. Imprimé par Grafiche Gemma - mai 2021

Gibus Via L. Einaudi, 35 - 35030 Saccolongo (Pd - Italy) - www.gibus.com

Photos: Fragment 3D images: Fragment Architecture/Bluemotion - Graphic design: Santacroce DDC